

oncu
dental

Diş Hekimliğine Öncü Çözümler...

oncudental.com



ÖNCÜ
KATALOG

24

2001'den beri önceliğimiz, memnuniyetiniz.
23 Yıllık güveniniz için teşekkürler.

ONLINE KATALOG



MERKEZ

Ođuzhan Cd.No: 45 Fındıkzade/İstanbul
+90 212 621 51 40

ANKARA

Kavaklıdere Mh. Bankacı Sk.No:16/17
Çankaya / Ankara
+90 312 467 00 52

oncudental.com
info@oncudental.com

ÖNLEME

AĞIZ VE DİŞ SAĞLIĞI EŞİTTİR ÖNLEYİCİ BAKIM



Restotif Ürünler

Kerr	3-23
 polydentia swiss manufacture	24-25
dentac feel the innovation	27-39

Endodonti Ürünleri

VDW	42-61
 WOODPECKER	73-84
	85-97
PD	99-103
MICRON	104-105
Sanctuary	106-107
	109-111
	112-113

Optic Görüntüleme Ürünleri

zumax	115-130
	131-132

Ölçü Ürünleri

	133-136
---	---------

Frezler

	137-138
	139-152

El Aletleri

	180-247
---	---------

Sterilizasyon/Dezenfeksiyon Ürünleri

	223-226
---	---------

Koruyucu Ürünler

dentac feel the innovation	227-229
--------------------------------------	---------

Kerr™



OptiShade™

Pratik Universal Kompozit Sistemi

Sadece üç renkle iş akışınızı kolaylaştırın.

Adaptive Response Technology (Uyumlu Yansıma Teknolojisi) ile güçlendirilmiş OptiShade, sadece 3 renkle 16 VITA® klasik rengini karşılar. Mükemmel şekillendirilebilirlik özellikleri ve estetiği yüksek restorasyonların güveniyle birlikte, renk seçiminde hem kendinize zaman kazandırın hem de materyal stoğu yönetiminizi sadeleştirin. Hastalarınızı güvenle gülümsetmeye devam ederken, OptiShade ile iş akışınızı kolaylaştırın.



Mükemmel Radyopasite

Restorasyon ne kadar radyopak olursa, radyografide diş dokusundan ayırt etmek o kadar kolay olur. %300 Al ile OptiShade, neredeyse iki kat daha radyopaktır.



Radyografi, Sınıf II restorasyonuna sahip bir insan dişinden alınmıştır.

Optimal Translüsensi

OptiShade, diş dokusunu başarıyla taklit edebilme özelliği ile alttaki lekeleri etkili bir şekilde maskeleyebilir ve komşu dişlere mükemmel bir uyum sağlayabilir. Bu özellikleri sayesinde daha doğal görünümlü restorasyonlar elde etmek mümkündür.

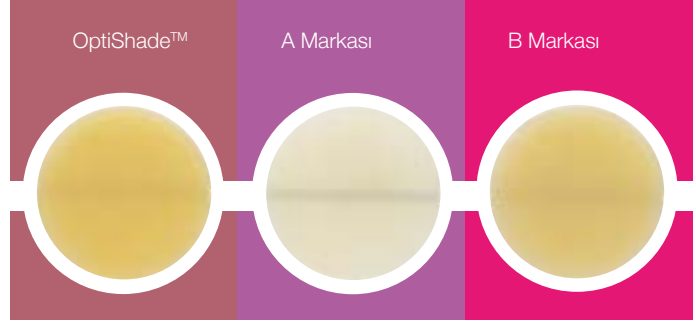

Özellikler & Faydalar



Renk uyumunu kolaylaştırın

Renk seçimi artık daha kolay ve daha hızlı. OptiShade sadece 3 renkle 16 VITA® klasik rengini karşılar: Açık, Orta, Koyu.



Adaptive Response Technology (Art)

Düzenli Stok Yönetimi

Kompozit ihtiyaçlarınızı minimum renk çeşidiyle karşılayarak zamandan ve maliyetten tasarruf edin. Raf karmaşasını azaltın, fazla ürün koduyla uğraşmaktan kaçının ve son kullanma tarihi geçmiş ürünlerin sayısını azaltarak verimliliği artırın veya tamamen ortadan kaldırın.



Tüm Kavite Sınıfları İçin Üniversal

Bir kapatıcıya gerek kalmadan tüm kavite sınıflarında OptiShade'i güvenle kullanın.

Taviz Vermeden Kolaylık

Restorasyonlarınızda en önemli unsurlardan taviz vermeden iş akışınızı ve stok yönetiminizi kolaylaştırın.

Kod	Ürün
37111-15	OptiShade™ (1 x 4g şırınga) (açık-orta-koyu- bleach beyaz - üniversal opak)

Harmonize™

Nanohybrid Universal Composite



İ Ç İ N İ Z D E K İ
S A N A T Ç İ Y İ
O R T A Y A Ç I K A R A C A K
Y E N İ N E S İ L K O M P O Z İ T

Harmonize™ ART, Adaptive Response Technology (Uyumlu Yansıma Teknolojisi), ile diş hekimlerine gerçeğe yakın restorasyonları her zamankinden daha kolay yapabilme imkanı sunar. Harmonize'nin yüksek uyum yeteneği ve geliştirilmiş yapısal bütünlüğü sayesinde, restorasyonlar artık olağanüstü dayanıklılık ve benzersiz estetik ile buluşuyor.

Özellikler

- Geliştirilmiş bukalemun etkisi için, ışık dalga boyuna uyumlu yansıma özellikleri.
- Yüksek cilalanabilirlik ve kalıcı parlaklık.
- Yüksek adaptasyon ve kolay şekillendirme için dinamik viskozite.
- Yapışkan olmayan, şeklini koruyan ideal kıvam.
- Uzun dönem performans için etkin polimerizasyon.



Kod	Ürün
36635	Harmonize™ Nano Hibrit Advanced (8'li) Kit İçerik: 8 x 4g Şırınga: Mine; A2, A3, Dentin; A2, A3, A4, İnsizal Amber, İnsizal Clear, İnsizal Gr
36633	Harmonize™ Nano Hibrit Intro Kit (4'lü) Kit 4 x 4g Şırınga: Mine; A2, A3, Dentin; A3, A3.5
36536 / 70	Harmonize™ Nano Hibrit Şırınga Refili Dentin Rengi Tekli Şırınga 1X4 gr (A1/A2/A3/A3.5/A4/B3/C4/XL2) Mine Rengi Tekli Şırınga 1X4 gr ((A1/A2/A3/A3.5/A4/B1/B2/B3/B4/C1/C2/C3/C4/D2/D3/D4/XL) İnsizal Translusent Tekli Şırınga 1X3 gr (AMB, BLU, CLR, GRY İnsizal Renkleri) İnsizal Translusent SuperClear tekli şırınga 1X3 gr

Herculite™ XRV Ultra™

Nanohibrit Kompozit



Herculite XRV Ultra, Nano doldurucu teknolojisine dayanan bir esasa sahiptir ve geliştirilmiş uygulama, cilalanabilirlik, aşınma direnci ile birlikte doğal bir opalesans ve floresans özellik sunar. Bu özellikleri sayesinde Herculite XRV Ultra, yüksek kalitede estetik restorasyonlar için ideal bir seçenek sunar.

Özellikler

- Anterior ve posterior restorasyonlar için tasarlanmış, nano-hibrit kompozittir.
- Trimodal teknoloji, önceden polimerize edilmiş doldurucuların yapısında bulunarak düşük polimerizasyon büzülmesini sağlar. Patentli doldurucular, 0,4 µm partikül büyüklüğünde olup kanıtlanmış performans ve dayanıklılık sunarken, nano-doldurucular içererek mükemmel cilalanma yeteneği ve doğal parlaklık sağlar.
- İyileştirilmiş uygulama. Yapışmayan ve homojen bir bileşim olup çok iyi şekil verilebilir, dişe çok iyi adapte olur.
- Yüksek mekanik özellikler. Daha dayanıklı restorasyonlar.
- Şırınga ve tek kullanımlık formları mevcuttur.

Herculite™ Classic

Mikrohibrit Kompozit



Herculite Classic™, Vita® renk skalası kullanılarak geliştirilen bir mikrohibrit kompozittir. Üstün uygulama özellikleri sayesinde Herculite Classic ile anatomik şekillendirme kolaylıkla gerçekleştirilebilir. Herculite Classic, 20 yılı aşkın süredir kanıtlanmış klinik etkinliği, uzun ömürlü estetik sonuçları ve mükemmel aşınma oranlarıyla kompozitte güvenilirlik ve dayanıklılığın bir simgesidir. Ayrıca, 38 farklı opasite seçeneği ile Herculite, şırınga ve tek kullanımlık formlarıyla çok yönlülüğü en üst düzeye çıkararak her klinik vaka için özel bir çözüm sunar. Çözüm sunmaktadır.

Özellikler

- Yüksek aşınma direnci
- Uzun ömürlü parlaklık ve dayanıklılık
- İdeal renk seçenekleri
- Kanıtlanmış uzun dönem performans

Kod	Ürün
34001 / 24	Herculite XRV Ultra Refill Şırınga Mine Tekli Şırınga 1X4 gr (A1/A2/A3/A3.5/A4/B1/B2/B3/B4/C1 C2/C3/C4/D2/D3/D4/XL) Dentin Tekli Şırınga 1X4 gr (A1/A2/A3/A3.5/B1/B2/C2/D2/D3) İnsizal - Nötr tekli şırınga 1X4 gr Extra Light tekli şırınga 1X4 gr
33076TK	Herculite Classic Standart (5'li) Kit 5x5 gr Mine rengi (A1, A2, A3, A3.5, B2) 1x2.5 gr Şeffaf, 1x5 ml Optibond Universal, 2 x 3 gr Asit jel.
35980/3/6/9 36013/6/9/22 35992/5	Herculite Classic Tek Tüp 5'gr Mine Tekli Şırınga 1X5 gr (A1/A2/A3/B1/B2/A3.5) Dentin Tekli Şırınga 1X5 gr (A1/A2/A3.5/B2)

SonicFill™ 3

Dental Kompozitler

**SonicFill 3**

Single-Fill™ Bulk Fill Dental Kompozit Sistemi

Yeni ve geliştirilmiş SonicFill 3, daha iyi adaptasyon, daha kolay şekillendirme ve cilalama için optimize edilmiş bir sistemdir.

- Yüksek polimerizasyon derinliği
- Uzun ömürlü marjinal bütünlük
- Mükemmel uyum ve kullanım

Geliştirilmiş estetik, dayanıklılık ve daha fazla kullanım süresi SonicFill 3 Bulk Fill kompozit sistemi, zaman alıcı ve yorucu posterior restorasyonları kolay ve güvenilir Single-Fill restorasyonuna dönüştürür; tek bir inkrementte 5 mm'ye kadar derinliğe sahip kavitelelerin, liner veya kaplama tabakası olmadan tek bir materyalle doldurulmasını mümkün kılar.

Vertise™ Flow

Self Adeziv Akışkan Kompozit



OptiBond adeziv teknolojisi kullanılarak üretilen Vertise™ Flow, self-etch, self-adeziv bir akışkan kompozittir. Bu özellikleri, restoratif işlemlerde uygulama kolaylığı sağlar.

Endiksyonları

- Geniş Sınıf I ve Sınıf II restorasyonlarında kaide materyali olarak,
- Küçük sınıf I ve sınıf II kavitelelerde restoratif dolu materyali olarak,
- Pit ve fissür örtücü olarak,
- Porselen tamirleri.

Özellikleri

- Self-adeziv. Ayrıca bond kullanımına gerek yoktur. Basit bir uygulama ile mükemmel performans.
- Dentin ve Mine tabakasına yüksek oranda bağlanma. Klinik olarak kullanımı kanıtlanmış OptiBond® adeziv teknolojisinin entegrasyonu sayesinde dentin ve mineye mükemmel bağlantı sağlar.
- Üniversal Kullanım: Benzersiz self-adeziv özelliği, geniş bir endikasyon aralığında yeni uygulama seçenekleri sunar.
- Daha Az Post-Operatif Hassasiyet: Operasyon sonrası hassasiyeti azalır.
- Kolay Kullanım: Farklı endikasyonlar için ideal viskozite, akıcı kıvam ve kolay modelaj sağlar.
- Mükemmel kenar bütünlüğü ile hava boşluğu oluşturmaz, düşük mikrosızıntı sağlar.

Kod	Ürün
36711-14	Refill - SonicFills IA1-A2-A3,B1
36715	Introkit SonicFill Full
34402	Vertise Flow Self Adeziv Akışkan Kompozit 2x2 gr Şırınga - A2, 10 x Uygulama Fırçası, 10 x Uygulama Ucu

TEK İHTİYACINIZ, AKILLI TEKNOLOJİ.

GPDM monomerize ve yenilikçi Üçlü Solvet Sistemi ile zenginleştirilmiş, patentli Kerr formülü dentinin hazırlanmasına yardımcı olurken mineyi etkili bir şekilde asitler. İkisi bir arada, daha güvenilir ve daha az hassas bir teknik sunar.



KANITLANMIŞ GÜÇ.



POST-OPERATİF HASSASİYETE KARŞI KORUMA.



EKSİKSİZ ÇOK YÖNLÜLÜK.



TEK ŞİŞE. TEK UYGULAMA KATMANI.



20 YILI AŞKIN DENEYİM.



Kod	Ürün
36518	OptiBond™ Üniversal Adeziv Dental Adeziv Kit 100 adet OptiBond Universal Tek Kullanımlık Doz (her biri 0.18ml), 100 adet Aplikatör, 1 adet Gel Etchant Şırınga (3g), 20 adet tek kullanımlık Gel Etchant uygulama ucu, Kullanım Talimatları, Teknik Kart.
36519	OptiBond™ Üniversal Adeziv Dental Adeziv Şişe Refil 5ml şişe

OptiBond™ FL

Total-Etch Tekniği için iki Bileşenli Adeziv



Otoriteler tarafından "Altın Standart" olarak önerilen OptiBond™ FL

Özellikler

- %48 doldurucu oranı sayesinde eşsiz yapısal bağlantı sağlar. Mikro-mekanik bağlanma gücü sayesinde mikrosızıntı oluşturmaz, hassasiyete yol açmaz.
- Etkili uygulama akışkanlığı ve kolay kullanım. Tek tabaka primer, Tek tabaka adeziv uygulaması yeterlidir.
- Işıkla polimerize edilir. Nemli ve kuru ortamlarda uygulanabilir.
- Yüksek opasite. Optimum görünürlük için %267 radyopaklık.
- Kanıtlanmış performans, uzun vadede mükemmel sonuçlar.

Demi™ Plus

Dental Işık Cihazı



Demi Plus sahip olduğu PLS teknolojisi sayesinde, çıkış gücünü aralıklı olarak 1100mW/cm² gibi etkileyici bir taban değerden 1330mW/cm² düzeyinde pik güce yükseltmektedir.

Bu özellik, Demi Plus ışık cihazı ile A3 veya daha açık tonları 5 saniyede sertleştirme olanağı sunar.

Demetron'un benzersiz termal kontrol sistemi, intrapulpal dokuda aşırı ısınma riskini önler ve düşük ısıda sürekli yüksek düzeyli güç çıkışını sağlar.

Kod	Ürün
33352 E	OptiBond™ FL İki Bileşenli Total-Etch Dental Adeziv-Tek Kullanımlık Doz Kiti 50 x Tek dozluk kullanım için folyo paketi (Her paket içerisinde 1 adet Unidose™ Primer, 1 adet Unidose™ Adeziv, 1 adet Aplikatör.
26684 E	OptiBond™ FL İki Bileşenli Total-Etch Dental Adeziv - Şişe Kiti 1 Şişe Self-Etch Primer (8 ml), 1 Şişe Adeziv (8ml), 1 x 3 g şırınga Gel Etchant, 10 x Tek kullanımlık Gel Etchant şırınga ucu, 50 adet Aplikatör, 25 x Karıştırma Kabi.
910860-2	Demi™ Plus, Dental Işık Cihazı Demi Plus el aleti; 8mm Uzatmalı Turbo Fiber Optik; 1 x Lityum-iyonbatarya, batarya şarj cihazı; güç kaynağı; koruyucu ışık şiperi; bariyer numune paketi.
921918-1	Demi™ Plus Batarya Kiti



Posterior bölge için mükemmel şekillendirilmiş SuperMat™ universal matriks tabanca sistemi, şeffaf ve çelik posterior matriksler için ideal bir sistemdir. SuperMat™ matriks sistemi; SuperLock™ uygulama tabancası, Adapt™ SuperCap™ matriksler ve SuperCap makaralardan oluşur.

SuperMat™ retainer içermeyen üniversal matris sistemi ile:

- Geleneksel matris tutucu kullanımına gerek olmadığı için, aynı kadranda, aynı anda birden fazla restorasyon tamamlanabilir.
- Uygun prokismal kontaklar daha kolay oluşturulur.
- Geleneksel matris tutucu kullanımına gerek olmadığı için daha geniş bir çalışma alanı sunar, hasta konforunu artırır.
- Restoratif materyal ve kama uygulaması için yeterli alan sağlar.
- Lastik örtü ya da diğer izolasyon teknikleri ile birlikte kullanılabilir.



SuperMat™ markaları ile Kerr matrikslerini uyumlandırarak, SuperMat™ sistemi ile kullanabilirsiniz. Adapt™ SuperCap™ matriksler, molar ve premolar dişler için iki farklı bant yüksekliği seçeneği sunar, çelik veya şeffaf plastikten yapılmıştır.

SuperLock™ uygulama tabancası otoklavlanabilir.

6.3 mm		Metal Kalınlık : 0,03 mm yükseklik 6,3mm		2162	Metal Kalınlık : 0,038 mm yükseklik 6,3mm		2182	Transparan kalınlık : 0,05 mm yükseklik 6,3mm		2172
	5.0 mm		Metal Kalınlık : 0,03 mm yükseklik 5,0mm		2161	Metal Kalınlık : 0,038 mm yükseklik 5,0mm		2181	Transparan kalınlık : 0,05 mm yükseklik 5,0mm	

Kod	Ürün
2160	SuperMat™ Üniversal Matris Sıkıştırma Sistemi Uygulama Tabancası
2161-62/71-72/81-82	Adapt™ SuperCap™ Çelik Matrisler 50 x Adapt™ SuperCap™ Matris (0.038,6.3 mm; 0.038. 5.0mm; 0.030, 5.0mm; 0.030, 6.3mm; 0.050. 5.0mm; 0.050, 6.3mm)
2010/15	SuperCap™ Makara 100 x SuperCap™ Makara (5.0mm; 6.3mm)



MetaFix™ matriks, yenilikçi kilitleme/açma sistemi sayesinde Sınıf II/MO/OD/MOD restorasyonları için mükemmel bir çözüm sunar.

Özellikler

- Kolay ve stabil uygulama için entegre kilitleme sistemi.
- Ek uygulama aparatları gerektirmeyen sistem.
- Kusursuz kontak noktaları oluşturmak için önceden şekillendirilmiş form.
- Daha iyi marjin adaptasyonu için 3 farklı ebat (premolar/ molar).
- Hasta konforu ve çalışma alanının daha iyi görünürlüğü için tasarlanmıştır.
- Tek hareketle, hızlı ve kolay takip çıkarma.

Lucifix™



Lucifix™, entegre kilitleme sistemi sayesinde ek bir uygulama aparatına ihtiyaç duymaz, bu da diş hekimleri için daha geniş bir çalışma alanı sağlar ve hastalar için ek konfor sunar.

Hawe Süper İnce Matriks

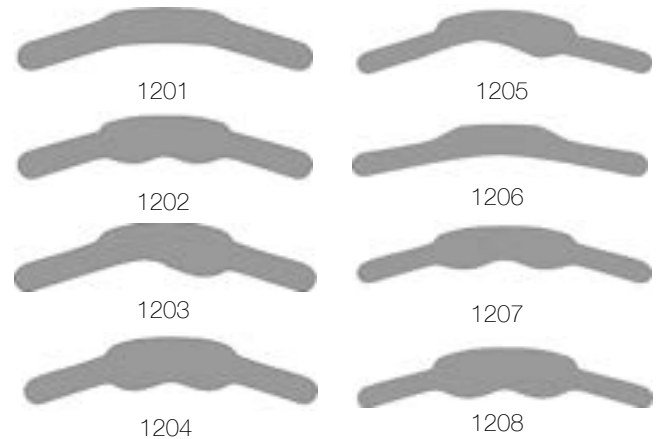

Hawe paslanmaz çelikten matriksler 0.038 mm kalınlığındadır. Molar ve premolar restorasyonlar ile proksimal bölgede kullanımı uygundur. SuperMat sistemi ile birlikte kullanımı tavsiye edilir.

Kod	Ürün
3604	MetaFix™ All-In-One Matris Sistemi - Asorti Kit 150 x MetaFix™: 50 x Küçük, 50 x Orta, 50 x Geniş
3601-3	MetaFix™ All-In-One Matris Sistemi 50 x MetaFix Küçük /Orta /Geniş
2775-76	Lucifix™ Mavi Matrisler 50X Premolar Matris - Molar Matris
1201-1208	Hawe Matrices Süper İnce 30X super-thin 0,038 mm (8 çeşit)
375 - 82	Hawe Adapt Matris (0,45 mm X30)
390 - 95	Hawe Konturlu Matrisler 30 X (Küçük azı dişi, çift taraflı; Küçük azı dişi, tek taraflı; Küçük azı dişi, tektaraflı; Molar, tek taraflı; Molar, tek taraflı)
399 A - B- C	Steel Matrix Bantları - 0.03 mm 1 x 3m Matris bandı, 5mm / 6 mm /7 mm genişliğinde
773 - 74	Hawe Şeffaf Matris Bantları 50X Premolar Matris / Molar Matris)

Hawe™ Sycamore Interdental Kama™

Dental Restorasyonlara Yönelik Yardımcı Aksesuarlar



- Hawe Sycamore Interdental kamalar, dişlerin separasyonunu sağlar ve interproksimal bölgenin anatomik diş ve doku hatlarını koruyarak matriksin hareket etmesini önler.
- Hawe Sycamore Interdental kamalar, diş anatomisi ile uyumlu olup üçgen kısım, interdental kontura mükemmel bir uyum sağlar.
- Dikdörtgen köşeler, kamaların kolayca yerleştirilmesini ve çıkarılmasını sağlar.
- Farklı proksimal kesit ve şekillere sahip kamalar, çeşitli boyut ve renk seçenekleri ile sunulmaktadır.
- Kamalar, özel bir işlemlerle kıymık oluşumunu önleyen doğal malzemelerden üretilmiştir.

Hawe™ Stopstrip

Dental Restorasyonlara Yönelik Aksesuarlar



Sabitleyici Entegre Edilmiş Anterior Stripler Hawe StopStrip, sabitleyici entegre edilmiş, anterior bölgede uygulanmak üzere tasarlanmış, şeffaf striplerdir.

Özellikler

- Stripler, kolay bir şekilde yerleştirilir ve entegre sabitleyici sistemi ile güvenli bir şekilde sabitlenir.
- Stripleri el ile tutmaya gerek yoktur.
- Işık polimerizasyonuna engel oluşturmaz.
- 0.050 mm kalınlığındadır.

Kod	Ürün
822	Hawe Sycamore Kama Refil 100'lü /05-Turkuaz /10-Turuncu /20-Beyaz /30-Yeşil /40-Sarı /50-Mavi
640	Hawe Stopstrip Asorti-Düz /75 x 8mm, 75 x 10mm
650	Hawe Stopstrip Asorti-Açılı /75 x 8mm, 75 x 10mm
641/42/52	Hawe Stopstrip Refill / 100 X 8mm / 100x10mm / 100x10mm

OptiDisc™

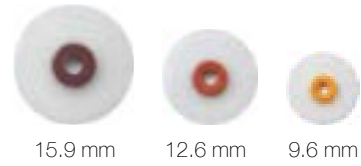
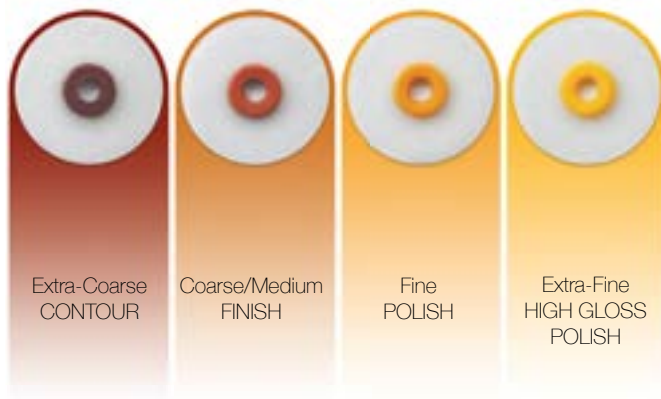

SOptiDisc™ sistemi, kompozitler, cam iyonomerler, amalgamlar, yarı değerli ve değerli metallerde kullanılan konturlama, bitirme ve polisaj işlemleri için 4 farklı aşındırıcı büyüklüğündeki disklerin mükemmel bir kombinasyonunu içeren bir sistemdir.

Identoflex

Elmas Seramik Cila Lastikleri



Tedavi sırasında seramiklerin işleme tabi tutulması için çift bölge (twin zone) elmas parlaticılar.

Özellikler

- Identoflex Elmas Seramik Polisaj Lastikleri tedavi sırasında seramikleri parlatmak üzere özel olarak geliştirilmiştir.
- Çift bölge (twin zone) teknolojisi, tipik aşınma modellerini dikkate alır ve böylece elmas aşındırıcı partiküllerinde tasarruf sağlar.
- Sadece aktif bölge elmas aşındırıcı partiküller içerir, normal olarak kullanılmayan bölgeler boş bırakılır.
- Optimum fiyat performans oranı.
- Aktif bölge renk kodlamasına bağlı olarak kolaylıkla tanımlanabilir.
- Elmasın yüksek polisaj kapasitesi sayesinde, düşük devirde kullanılabilir. Böylelikle pulpaya ve restoratif materyale zarar veren aşırı ısınma önlenmiş olur.

Kod	Ürün
	OptiDisc™ General Assorti Kiti (240'li)
4200	ø9.6mm: 30/Ekstra Kalın, 30/Kalın, 30/İnce, 30/Ekstra İnce ø 12,6mm: 30/Ekstra Kalın, 30/Kalın, 30/İnce, 30/Ekstra İnce 3 adet Standart mandrel, 2 adet kısa mandrel, 1 OptiShine
	OptiDiscs™ Mini Kit (120'li)
4188	ø12,6mm: 30/Ekstra Coarse, 30/Coarse, 30/İnce, 30/Ekstra İnce, 1 x Standart mandrel, 1 x kısa mandrel, 1 x OptiShine
	OptiDiscs™ Asorti Kit (80'li) ø15,9mm: 20/Ekstra Kalın, 20/Kalın, 20/İnce, 20/Ekstra İnce
	OptiDiscs™ Refil Kit (100'lü)
4181-99	100 X 9.6 mm (Kalın/Orta - İnce - Ekstra İnce) ; 100 X 12.6 mm (Kalın/Orta - İnce - Ekstra İnce); 100 X 15.9 mm (Kalın/Orta - İnce - Ekstra İnce); 80 X 9.6mm /12.6 /15.9
	Identoflex Diamond Ceramic Polishers
5701/4	4x Seramik polisaj lastiği içerir (1x alev uç, 1x kupa uç, 1x disk uç, 1x noktasal uç)



OptiShine™, ilk konkav şekilli polisaj fırçasıdır. Tüm yüzeylerde kullanılmak üzere tasarlanmıştır.

Uygulama etkinliği:

- Konkav şekilli fırça, bütün diş yüzeylerinde ve aynı zamanda interproksimal alanlar ve oklüzal fisürler gibi erişimi daha kısıtlı olan yüzeylerde etkilidir.

Universal kullanım:

- Fırçanın konkav şekline bağlı olarak bütün restorasyonlarda mükemmel parlaklık sonuçları alınır.

Optimum estetik görünüş sağlayan mükemmel parlatma:

- Parlatma etkisi fırça kıllarına gömülü olan polisaj tanecikleriyle (silikon karbür) sağlanır, dolayısıyla pat kullanımına gerek yoktur.

Her durumda yüksek parlaklık:

- Kompozit, kompomer, rezin modifiye cam iyonomer ve seramik restorasyonların parlak polisajını sağlar.

Çoklu kullanıma uygun dayanıklılıktadır:

- 134°C'de en az 3 dakika süreyle otoklavlanabilir. Otoklavda sterilize etmenin parlatma performansına herhangi bir etkisi yoktur.

Pro-Cup™



Pro-Cup™ ürün ailesi, profilaksi patisinin dağılımdan ekonomik bir şekilde uygulanmasını sağlar. Yumuşak (açık mavi) ve sert (lacivert) olmak üzere iki çeşit bulunmaktadır.

Occlubrush™



Occlubrush, kompozit, kompomer, rezin modifiye cam iyonomer ve seramiklerin cilalanmasında kullanılabilen tek aşamalı bir polisaj sistemidir. Özel fırça yapısı, diş dokularına veya restorasyon marjine zarar vermez. Polisaj partikülleri, fırça kıllarının içinde bulunur, bu da ayrıca cila patı kullanımına gerek olmadığı anlamına gelir ve konvansiyonel fırçalara göre polisaj işlemi daha kısa sürede tamamlanır.

Kod	Ürün
2513	OptiShine (3 adet fırça içerir)
2520	Occlubrush™ Asorti Paketi 5X Küçük, 5XReg, 5XPoint
2510 - 12	Occlubrush™ 10'lu paket Regular / Küçük / Point
2503 - 05	Occlubrush™ 3'lü paket Regular / Küçük / Point
990-1/30	Pro-Cup™ Mandal tip, 30 adet lastik içerir (Koyu Mavi - Açık Mavi)

NEXUS[®]
THIRD GENERATION

NX3



NX3 Nexus™ Third Generation

Daimi Yapıştırma Simanı



NX3 daimi yapıştırma simanı, tüm indirekt uygulamalarda üniversal olarak kullanılır. Yenilikçi kimyasal bileşimi sayesinde NX3, mükemmel estetik, adezyon ve çok yönlülüğü bir materyal içinde birleştirir.

NX3 dual cure ve light cure uygulama sistemi seçeneklerine sahiptir. Dual sertleşen siman, otomatik şırınga sistemi ile uygulama kolaylığı sağlarken, ışıkla sertleşen siman; limitsiz çalışma süresi sunar. NX3, Kerr' in patentli, amin içermeyen reaksiyon başlatıcı sistemi ve geliştirilmiş rezin matrisi ile gerçek renk stabilizasyonu sağlayan ilk adeziv rezin simanıdır.

- Kolay uygulama. Dual sertleşen siman otomatik karıştırma özelliğine sahip şırıngaya sahiptir, el ile karıştırma gerektirmez.
- Işıkla sertleşen siman limitsiz çalışma süresi sunar.
- Geleneksel matris tutucu kullanımına gerek olmadığı için daha geniş bir çalışma alanı sunar, hasta konforunu artırır.
- Restoratif materyal ve kama uygulaması için yeterli alan sağlar.
- Lastik örtü ya da diğer izolasyon teknikleri ile birlikte kullanılabilir.

SuperMat™ markaları ile Kerr matrislerini uyumlandırarak, SuperMat™ sistemi ile kullanabilirsiniz. Adapt™ SuperCap™ matrisler, molar ve premolar dişler için iki farklı bant yüksekliği seçeneği sunar, çelik veya şeffaf plastikten yapılmıştır.

Kod	Ürün
33643/44/45/46/47	1 x 5g Dual Cure Şırınga Şeffaf-Beyaz-Sarı-Bleach-Beyaz Opak
33648/49/50/51/52	1 x 5g Light Cure Şırınga Şeffaf-Beyaz-Sarı-Bleach-Beyaz Opak

Maxcem Elite™

Self Etch / Self Adeziv Rezin Siman



Maxcem Elite, self-etch, self-adeziv özelliği ile indirekt restorasyonların simantasyonunu kolaylaştırır. Maxcem'in kanıtlanmış bileşimi daha da geliştirilmiş olup, yüksek bağlanmakuvveti ve uygulama kolaylığı sunar. Materyal fazlalıklarının uzaklaştırılması, yenilik olarak oda ısısında bulundurulabilmesi, ayrıca elle karıştırmayı gerektirmeyen doğrudan kullanımı ve kök kanalları için eğimli uçları uygulamada yeni standartlar oluşturur.

Özellikler

- Kolay kullanım
- Geniş endikasyon skalası
- Etkin kimyasal polimerizasyon mekanizması



Maxcem Elite™ Chroma

Self Etch / Self Adeziv Rezin Siman



Maxcem Elite Chroma temizleme renk indikatörüne sahip self etch/self adeziv rezin simandır. Siman jel formuna dönüştüğünde, pembe renk kaybolacak ve temizleme zamanının geldiğini bildirecektir.

Özellikler

- Temizleme indikatörü
- Yüksek bağlanma gücü
- Uzun dönem renk stabilitesi
- Dual-cure
- %280 radyoopasite
- One-Peel™ Tek seferde kolay temizleme

Kod	Ürün
34055	Maxcem Elite™ Self-Etch, Self-Adeziv Rezin Yapıştırma Siman (5'li) Kiti 5 x 5g Şırınga: 2 x Şeffaf, 1 x Beyaz, 1 x Beyaz Opak, 1 x Sarı; 24 x Standart Otomatik Karıştırma Ucu, 16 x Geniş Otomatik Karıştırma Ucu, 8 x Intra Oral Uygulama Ucu, 8 x Kök Kanal Uygulama Ucu
34058	Maxcem Elite™ Self-Etch, Self-Adeziv Rezin Yapıştırma Siman (2'li) – Şeffaf 2 x 5g Şırınga, 8 x Standart Otomatik Karıştırma Ucu, 8 x Geniş Otomatik Karıştırma Ucu, 8 x Intra Oral Uygulama Ucu
34057	Maxcem Elite™ Self-Etch, Self-Adeziv Rezin Yapıştırma Siman Mini Kitf 1 x 5g Şeffaf Şırınga, 5 x Standart Otomatik Karıştırma Ucu, 4 x Geniş Otomatik Karıştırma Ucu, 4 x Intra Oral Uygulama Ucu
36372	Maxcem Elite™ Chroma Self-Etch, Self-Adeziv Rezin Dental Yapıştırma Siman (2'li) – Şeffaf 2 x 5g Şırınga, 8 x Standart Otomatik Karıştırma Ucu, 8 x Geniş Otomatik Karıştırma Ucu, 8 x Intra Oral Uygulama Ucu

Temp-Bond™ Me

Öjenollü Geçici Siman



TempBond™ geçici kuronlar, köprüler veya splintler/sabitleyiciler için veya kalıcı restorasyonların geçici simantasyon işlemleri için geliştirilmiş ve kendi kendine sertleşen çinko oksit öjenol bazlı geçici yapıştırma simanıdır. Pürüzsüz akışkanlığı geçici restorasyonun hızlı bir şekilde yerleştirilmesini sağlar.

Temp-Bond™ NE

Öjenolsüz Geçici Siman



Temp-Bond™ NE öjenol içermeyen geçici simandır. Rezin esaslı simanın ve geçici akrilik maddelerin polimerizasyonunu inhibe etmez ve öjenol alerjisi olan hastalar için bir seçenek sunar. TempBond ile aynı akışkanlık özelliğindedir.

Temp-Bond™ Clear

Rezin Esaslı Geçici Siman



Şeffaf, dual-cure, geçici ve kalıcı restorasyonlar için rezin esaslı geçici yapıştırma simanıdır. Temp-Bond™ Clear öjenol içermez, kolay karıştırılır ve kolay temizlenir.

Temp-Bond™ Clear, rezin bazlı içeriği sayesinde güçlü bir bağlanma sağlar ve materyali uzaklaştırmak gerektiğinde, hızlı ve sorunsuz bir çözüm sağlar.

Kod	Ürün
35955	Temp-Bond™ Standart Kit ME (Çinko Oksit Öjenollü ve Poşet Ambalajlı) 1 x 50g Baz, 1 x 15g Katalizör, 1 x Karıştırma Pedi
61085	Temp-Bond™ NE (Öjenol İçermeyen geçici yapıştırıcı) 1x 50g Baz, 1x15g Katalizör, 1x Karıştırma Pedi
33351EU	Temp-Bond™ Clear™ Otomatik Karıştırıcı Şırınga 1 x 6g Şırınga, 10 x Uygulama Ucu

OptiClean™

Temizleme Enstrümanı



Geçici Siman Kalıntıları Temizleyen İlk Rotasyonel Enstrüman

OptiClean™ Geçici simanın hızlı ve kolay şekilde tamamen temizlenmesini sağlar. Esnek kaplamaya sahip enstrüman, 1.65 mm uç çapına sahiptir. Mükemmel esneklik ve dinamik gerilme sağlayan bir A-silikon matrisi özelliğine sahiptir

Cavalite™

Işıklı Sertleşen Liner



Cavalite, hidroksiapatit ve cam iyonomer tozu içeren ışıkla sertleşen kavite liner.

Life™

Pulpa Örtücü Materyali



Life, kalsiyum hidroksit içeren ve standart ve hızlı katılaşma formlarına sahip kaide materyalidir.

Sealapex™

Kök Kanal Dolgu Pat



Sealapex™ kalsiyum hidroksit bazlı, hızlı iyileşmeyi ve sert doku oluşumunu tetikleyen orijinal öjenolsüz kök kanal patidir.

Kod	Ürün
950	OptiClean™ (Geçici Siman Temizleyici) 12 x OptiClean rotasyonel enstrüman
60769	Life™ 12 g baz, 12 g katalizör, 1 karıştırma kabı
20282	Cavalite™ Işıklı Sertleşen Kavite Liner 10ml Likit, 1 x Karıştırma Padi
18432	Sealapex™ 1x12gr Baz, 1x12gr Katalizör, 1xKarıştırma Padi

Irrigation Probe™

Universal, Hassas Klemp



Yandan açılan ve yuvarlak uçlu irrigasyon iğneleri. Kök kanallarını ve periodontal cepleri apeks perforasyonu veya doku zedelenmesi riski olmaksızın hassas ve profesyonel şekilde yıkamak için kullanılır.

Ayrıca, periodontal ve dental cerrahi işlemlerde, diştaşı temizliği, kök kanallarına/periodontal ceplere solüsyon/ ilaç uygulamak için de kullanılır. Genellikle, dental şırınga ve irrigasyon solüsyonu ile birlikte uygulanır.

Özellikler

- Luer-Lock mekanizması sayesinde tüm standart şırıngalar ile uyumludur!
- Şekillendirilebilir.
- 4 farklı ölçüye sahiptir.
- Kutu içeriği: 40 adet

F.I.T.T.™

Ölçü ve Doku Düzenleyici



Fonksiyonel ölçü destekli doku düzenleyici F.I.T.T., fonksiyonel ölçü alınmasına olanak sağlamak için jel kıvamını alır. Tahriş olmuş dokunun iyileştirilmesine ve uygulama sonrasında adaptasyon sürecine yardımcı olmak üzere birkaç gün süreyle kullanılabilir. Karıştırılması kolaydır ve birkaç gün süresince basınç altında akıcı kıvamını korur.

OptiDam™

Üç Boyutlu Lastik Örtü



OptiDam™ ilk üç boyutlu lastik örtüdür. Önceden şekillendirilmiş tasarımı ve anatomik uyumluluğu sayesinde uygun çalışma alanı yaratır. Kullanım kolaylığı ve rahatlığı, en yüksek seviyede hasta konforu sağlar. OptiDam™, anatomik çerçevesi ile birlikte size muhteşem görüş alanı ve çalışma konforu sağlar.

Kod	Ürün
502/3/5	Irrigation Probe™ (Gauge No. 21 Ø 0.8 mm Yeşil; No. 23 Ø 0,6 mm Mavi; No. 25 Ø 0,5 mm Turuncu; No. 30 Ø 0.3 mm Sarı)
61127	F.I.T.T. 1x100ml Likit, 1x100gr Toz, 1x15 ml Likit Separatör, 14xPlastik Karıştırma Kabı
5200 - 5203	OptiDam Intro Kit 10 x OptiDam™ Posterior, 1 x OptiDam™ Çerçeve / 10 x OptiDam™ Anterior, 1 x OptiDam™
5201 - 5204	OptiDam 30 x OptiDam™ Posterior /Anterior

Impression Compound™

Yeşil Çubuk Stenç



Tam veya yarım ölçüler için kalıp ya da çubuk formları na sahip, ölçü kaşıklarının çerçevesine katkıda bulunan termoplastik ölçü materyalleridir. Her renk, kontrollü bir çalışma sıcaklığına sahiptir.

SoftClamp™

Universal, Hassas Klempe



Metal klemplere alternatif, üniversal,hassas klempe SoftClamp'ın eşsiz tasarımı kontak alanı üzerindeki basıncı azaltarak her yöne eşit oranda kuvvet uygulanmasını sağlar. SoftClamp'ın kavrama kenarları, dış yüzeyini hassas ve sabit bir şekilde tutarken, kayma riskini minimize eder, hastanın konforunu sağlar ve dişe iyatrojenik hasar verme riskini elimine eder.

OptiView™

Dudak ve Yanak Ekartörü



OptiView™ dudak ve yanak ekartörü, bukkal ve gingival erişimi sağlamak için oral dokuların düzgün bir şekilde retraksiyonunu sağlar. Anatomik şekli sayesinde OptiView™, uzun süren diş tedavileri sırasında bile hastanın konforunu sağlar.

X-Ray™ Film Holder

Film Tutucu



Kwik-Bite™, Super-Bite™ ve Endo-Bite™, film ve fosfor plak tutucuları ile bite-wing ve periapikal radyografiler için tasarlanmıştır.

Kod	Ürün
5250	SoftClamp Kit 5 x SoftClamp
5502	OptiView™ Small Kit: 2xOptiView Small ekartör Standart Kit: 2xOptiView Standart Ekartör
1720	X-Ray™ Film ve Fosfor Plak Tutucu Seti 6x halkalı tutucu (1x Kwik-Bite™, 1x Süper-Bite™ Anterior, 1x Süper-Bite™ Posterior, 1x Paro-Bite™, 1x Endo-Bite™ Anterior, 1x Endo-Bite™ Posterior), 6x Merkezleme aparatı
1790	Endo-Bite™ Asorti Kiti 2x halkalı Endo-Bite™ Anterior, 2x halkalı Endo-Bite™ Posterior, 2x Merkezleme aparatı
2720	X-Ray™ Holders Sensör Tutucu Test Seti 5x Halkalı Sensör Tutucu (1x Kwik-Bite™ Senso, 1x Super-Bite™ Senso Anterior, 1x Super-Bite™ Senso Posterior, 1x Endo-Bite™ Senso Anterior, 1x Endo-Bite™ Senso Posterior), 5x Merkezleme aparatı
444	Impression compound™ 115 x Impression Compound (toplam 113 g, 50°C)



**PATENTLİ PERLİTE
TEKNOLOJİSİ**
Etkin ajanlar
içerirler.



HEPSİ BİR ARADA
Dişleri çabuk temizler
için universal
profilaksi pastası.



**ZAMAN
TASARRUFU**
Temizleme
ilem kadar az zaman
alır.



**BİLİMSEL OLARAK
KONTROLLENMİŞ**
Mükemmel temizleme
içerirler ve dişleri
güçlendirirler.

Cleanic™, tek bir seansta etkin ilk temizleme ve yüksek cilalama sağlayan universal temizleme ve profilaksi pastadır.

Kullanımın ilk saniyelerinde, Perlite taneciklerinin parçalanmasıyla Cleanic, yüksek bir temizleme gücü uygular. Temizleyici profilaksi pastı tüpte, tek doz şeklinde veya kavanoz formunda temin edilebilir. Cleanic™ Tüp: Üç ayrı aromalı ile aroma maddesi ve yapay renklendirici içermeyen formları bulunmaktadır. (Nane, Yeşil Elma ve Kırmızı Meyveler, Light)

Cleanic™ Tek Dozlar: Nane aromalı tek dozlar florür içerir. Cleanic™ Kavanoz: Nane aromalı ürünlerin florürlü ve florürsüz çeşitleri bulunmaktadır. Pro-Cup lastikleri ile birlikte kullanılması önerilmektedir.

Kod	Ürün
3380-86	Cleanic™ Tek Aşamalı Profilaksi Pastı -100 gr Nane Aromalı (Florürlü); Yeşil Elma Aromalı (Florürlü); Nane Aromalı (Florürsüz); Aromasız (Florürlü); Kırmızı Meyve Aromalı (Florürlü)

Stoddard

Temizlik Fırçası



Detertaj Lastiği



İnce Temizlik Fırçası



Temizlik Pastası



Carbide Frez

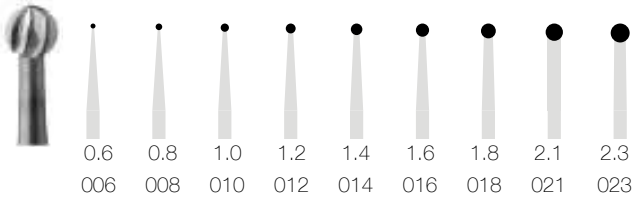

Yüksek oranda sıkıştırılmış Stoddard karbit frezler, restorasyonlarda ve ortodontik tedavilerde kullanılır.

Kod	Ürün
001	Temizlik Fırçası Kıl-Ince,Sivri
001	Temizlik Fırçası Kıl-Naylon Konik
001	Temizlik Fırçası Naylon-Ince
002	Detertaj Lastiği Beyaz,Mavi
009	Prophy Paste 200'lük /Stoddard
008	Karbit Frez 6,8,10,12,14,16,18,21,23 No

Bitkisel Özütler ile Doğal Beyazlık



YEŞİL ÇAY



ANASON



MEYAN



PAPATYA



EKİNEZYA



NANE



MÜR



OKALİPTÜS



TARÇIN



RATANYA



VALANCI AKASYA



ADAÇAYI



KARANFİL



REZENE



Bizi Takip Edin

@dentisteturkiye

✉ info@dentisteturkiye.com

🌐 www.dentisteturkiye.com



polydentia
swiss manufacture ■

QuickmatFLEX

- QuickmatFLEX, mükemmel elastik hafıza özelliklerine sahip ultra-ince (0.03 mm) titanyum bölümlü matriksleridir. Kullanımı kolaydır ve dar interproksimal alanlarda pozisyonlama ve adaptasyonu optimize etmek için doğru esneklik ve sertlik dengesini sunar. Matriksler, azaltılmış kalınlıkları ve geliştirilmiş metal alaşımları sayesinde, yüksek elastik dirence sahiptir ve orijinal şekillerine geri dönmelerini sağlayan yüksek elastik esnekliğe sahiptirler.
- QuickmatFLEX bölümlü matriksleri ve bölümlü matriks halkaları ile yapılan Sınıf II tedaviler, doğru anatomi ve kontak noktalarına sahip, minimal bitirme adımları gerektiren, ideal kompozit yüzeyleri olan öngörülebilir restorasyonlar sağlar.
- QuickmatFLEX bölümlü matriksler, klinisyenlerin %77'si tarafından mükemmel olarak değerlendirilmiştir (CR Clinicians Report).



watch
the
video

QuickmatFIT

QuickmatFIT, her türlü Sınıf II posterior restorasyonunu kapsayacak şekilde üç farklı formda sunulan, 0,04 mm kalınlığındaki anatomik paslanmaz çelik kesitsel matrislerdir.

Kullanımı kolay olan QuickmatFIT matrisleri, yerleştirme tırnaklarına sahiptir ve oklüzal kenarda yuvarlanmış bir çıkıntıya sahip olarak marjinal çıkıntı restorasyonunu kolaylaştırır. QuickmatFIT'in vurgulu kavisi, dişin çevresine tam oturarak daha iyi uyum ve stabilite sağlar, böylece doğru bir doğal konturla uygun restorasyon anatomisinin elde edilmesini kolaylaştırır.

Avantajları:

- Geliştirilmiş doğal eğrilik: 3D konturlu matrisler anatomik olarak doğru restorasyonlar sağlar.
- **Kullanımı kolay:** Yerleştirme tırnakları (oklüzal/bukkal/lingual), matrisin daha hızlı ve kolay bir şekilde yerleştirilmesini ve çıkarılmasını sağlar (doğru konumlandırma için ucun forsepsle kavranması kolaydır).
- **Zaman tasarrufu sağlayan çözüm:** Anatomik olarak doğru restorasyonlar, şekillendirme ve bitirme için gereken süreyi azaltır.
- **Üç matris şekli mevcut:** Premolar, molar ve molar derin olmak üzere üç farklı versiyon bulunmaktadır.
- İnce, sert ve parlattırılabilir özellikte.
- Molar derin versiyon, etkili bir servikal marj yalıtımı sağlar.



Kod	Ürün
6785	Quickmat Flex Premolar 0.03mm/5mm, 100 adet
6786	Quickmat Flex Molar 0.03mm/6.4mm, 100 adet
6795	Quickmat Flex Premolar 0.03mm/5mm, 50 adet
6796	Quickmat Flex Molar 0.03mm/6.4mm, 50 adet
5835	QuickmatFIT: 100 pcs 0.04mm Premolar
5836	QuickmatFIT: 100 pcs 0.04mm Molar
5856	QuickmatFIT: 50 pcs 0.04mm Molar Deep
5805	QuickmatFIT: 50 pcs 0.04mm Premolar
5806	QuickmatFIT: 50 pcs 0.04mm Molar
5846	QuickmatFIT: 25 pcs 0.04mm Molar Deep

MyClip 2.0



MyClip 2.0, ek forseps kullanımı gerektirmeyen, entegre edilmiş matriks halkası ile tek el ile kullanım sağlayan bir üründür. Otoklavlanabilir ve değiştirilebilir plastik uçları, matriksin lingual ve bukkal duvarlara sıkıca ve mükemmel bir şekilde adaptasyonunu sağlar ve zamandan tasarruf etmenize yardımcı olur.

Özellikler

- Hepsini bir arada bölümlü matriks halkaları, forsepsiz kullanım için tasarlanmıştır. Farklı kuran yükseklikleri ve geniş kavite preparasyonlarına uyum sağlar.
- Optimum separasyon gücü sunar.
- Tek el ile çabuk ve kolay pozisyonlandırma imkanı sağlar.
- Çıkarılabilir, değiştirilebilir ve otoklavlanabilir plastik uçlara sahiptir.

MyQuickmat Forte



myQuickmat Forte Kit, optimum separasyon gücü sunan myRing Forte ürünü içerir. Otoklavlanabilir ve değiştirilebilir plastik uçları, matriksin palatinal, lingual ve bukkal duvarlara sıkıca ve mükemmel bir şekilde adaptasyonunu sağlar. Kit, bölümlü matriksler, yüksek teknoloji ürünü plastik kamalar ve forseps ile tamamlanmıştır.

Özellikler

- Dar kontak noktaları için güçlü separasyon kuvveti sağlar.
- Farklı kuran yükseklikleri ve geniş kaviteler için uygundur.
- Çıkarılabilir, değiştirilebilir ve otoklavlanabilir plastik uçlara sahiptir.
- Mükemmel matriks adaptasyonu ve retansiyon sağlar. Kit, MyForceps içerir.



Kod	Ürün
6302	My Clip 2 Set 5 X LumiContrast Sectional Matrices Premolar, 5X LumiContrast Sectional Matrices Molar, 10X Kama 11mm (XS), 10X Kama 12mm (S)
6803	myQuickmat Forte Kit 50 X Quickmat Matrix, Premolar 0.04mm / 5mm, 50 X Quickmat Matrix, Molar 0.04mm / 6.4mm, 20 X Quickmat Matrix, Extended 0.04mm / 6.4mm + Ext, 20 X. LumiContrast, Premolar 0.04mm / 5mm, 20 X LumiContrast Matrix, Molar 0.04mm / 6.4mm, 20 X LumiContrast Sectional Matrices, Extended 0.04mm / 6.4mm + Ext, 2 X myRing Forte, 2 pairs tines, 50 X myWedge, Extra small (XS), 50 X myWedge, Small (S), 40 X myWedge, Medium (M), 40 X myWedge, Large (L) 1 pc. myForceps
6883	myQuickmat Forte Starter Kit
5703	myQuickmatrix Forceps

MyQuickmat Classico



MyQuickmat Classico Kit, nikel titanyum alaşımından üretilmiş klasik bölümlü matriks halkası olan myRing Classico Ürünü içerir. İnterproksimal alanlarda kullanılmak üzere özel olarak tasarlanmış, optimal ve yumuşak separasyon gücüne sahip ahşap kamalar içerir. Yeni anatomik tasarıma sahip silikon Delta Tubes, matriksin diş anatomisine tam olarak uyum sağlamasını sağlar. Kit, bölümlü matriks ve ahşap kamalar ile birlikte sunulur.

Özellikler

- Dar kontak noktalarında optimal ve hafif separasyon gücü sağlar.
- MyRing Classico ve Delta Tubes, otoklavlanabilir özelliktedir.
- Mükemmel matriks adaptasyonu ve retansiyon. Tamamen asorti matriks ve kamalar.

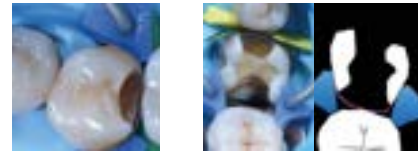

MyCustom Rings



myCustom Rings Kit, restoratif ve estetik diş hekimliğinde uzmanlaşmış bir grup diş hekimi ve araştırmacılar tarafından geliştirilmiştir. Bu kit, Style Italiano ortaklığında geliştirilen yenilikçi bir teknik olan myCustom Rings tekniğinin uygulanması için tasarlanmıştır. Bu teknik, interdental anatominin kolayca tekrar oluşturulmasını sağlar.

Halka, sağlıklı ve intakt proksimal duvarların ölçüsünü içerisine dahil eden, ışınla kullanılan My Custom Resin kullanılarak özel olarak şekillendirilir. Bu, restorasyon sırasında güçlü kontak noktalarının oluşturulmasını ve kusursuz proksimal form verilmesini sağlar.



Kod	Ürün
6801	myQuickmat Classico kit 50 X Quickmat Matris, Premolar 0.04mm / 5mm, 50 X Quickmat Matris, Molar 0.04mm / 6.4mm, 20 X Quickmat Matris, Extended 0.04mm / 6.4mm+Ext, 20 X LumiContrast Matris, Premolar 0.04mm / 5mm, 20 X LumiContrast Matris, Molar 0.04mm / 6.4mm, 20 X LumiContrast Matris, Extended 0.04mm / 6.4mm+Ext, 2 X myRing Classico, 6 pairs Delta Tubes, 50 X Ahşap Kama, 11mm (XS), 50 X Ahşap Kama, 12mm (S), 40 X Ahşap Kama, 13mm (M), 40 X Ahşap Kama, 15mm (L)
6802	myCustom Rings kit 50 X Quickmat Matris, Premolar 0.025mm / 5mm, 50 X Quickmat Matris, Molar 0.025mm / 6.4mm, 20 X LumiContrast Matris, Premolar 0.025mm / 5mm, 20 X LumiContrast Matris, Molar 0.025mm / 6.4mm, 20 X Quickmat Transparent Matris, Premolar 0.075mm / 5mm, 20 X Quickmat Transparent Matris, Molar 0.075mm / 6.4mm, 2 X myRing Classico, 6 pairs Delta Tubes, 50 X Ahşap Kama, 11mm (XS), 50 X Ahşap Kama, 12mm (S), 40 X Ahşap Kama, 13mm (M), 40 X Ahşap Kama, 15mm (L), 1 x myCustom Resin, 2ml syringe with 10 X needle tips gauge 18 for myCustom Resin
5705-6	Quickmat 100'lük Refilli 5 mm / 6.4 mm
5785-6	Quickmat 50'lik Refilli 5 mm / 6.4 mm
5710	Quickmat Halka Refilli
5711	Quickmat Silikon Refilli
5735-46-56	Quickmat Matris 0.025/ 0.04 / 0.025mm
5765 - 66	Quickmat Şeffaf Matris 5 / 6.4mm
5776	Quickmat Şeffaf Matris 50Lük Üçgen 6.4 mm
5702	Clamp Forceps

My Junior Kit



myJunior Kit, özellikle küçük süt ve genç kalıcı dişlere uygun olarak geliştirilmiş bir pediatrik diş hekimliği matris sistemidir. Bu sistem, diş hekimlerinin öngörülebilir restorasyonlar yapmasına ve ideal temas yüzeylerini elde etmesine yardımcı olur. Aynı zamanda, set çocuk dostu çözümler sunarak, sandalyede geçirilen zamanı azaltır ve çocukların rahatlamasına olanak tanır, böylece en sevdikleri aktivitelere hızla dönebilirler.

- Çocuk dostu ve kullanımı güvenli olan parlak renkli çözümler
- Kullanıcı dostu ve sezgisel bir sistem
- Süt dişlerine uygun küçük boyutlu restoratif çözümler.
- Optimum ayırma kuvveti sağlayarak sıkı temaslar elde etme imkânı

Quickmat Deluxe



Bölmümlü Matriks Sistemi

Quickmat, basit bir bölümlü matriks sistemidir. Quickmat, geniş kavitelere uygun aproksimal kontak noktalarını rahatlıkla oluşturmak için tasarlanmıştır.



Kod	Ürün
6330	My Junior Kit 1 pc. myClip Junior, 1 pc. myRing Junior, 5 pairs Cylindrical Silicone Tubes, 5 pairs myTines Junior, 40 pcs. LumiContrast Sectional Matrices, Premolar 0.04mm / 5mm, 40 pz. Junior LumiContrast Sectional Matrices, 0.04mm / 3.5mm, 50 pcs. Quickmat Sectional Matrices, Premolar 0.04mm / 5mm, 50 pcs. Junior Quickmat Sectional Matrices, 0.04mm / 3.5mm, 50 pcs. Pinky Wood Wedges, 11mm (XS), 40 pcs. Wood Wedges, 12mm (S), 50 pcs. myWedge XS, 40 pcs. myWedge S.
5701	Quickmat Deluxe Kit 5 Quickrings, 1 ReForce, 10 Silindirik Silikon Tüp, 10 Delta Silikon, 200 Contured Matris, 0,004 ince-100 5mm-100 6.4mm, 100 Contured Matris Mikroince 0.025mm-50 5mm-50 6.4mm, 300 Asorti Kama

Unica Anterior Kit



Unica, anterior restorasyonlar için geliştirilmiş, kolay kullanıma sahip bir matriks sistemidir. Özellikle anterior bölgelerdeki Sınıf III, IV, V kaviteler ve kompozit veneerler için şekillendirme modifikasyonu amacıyla tasarlanmıştır. Özel tasarımı ve yapısı sayesinde kolayca uygulanabilir. Kontürlü şekli sayesinde farklı şekillerdeki diş yapılarına mükemmel adaptasyon sağlar ve anterior restorasyonlarda ideal marjinal uyumu sağlar. Rubber dam ve retraksiyon ipleri ile kullanıma uygundur, zaman tasarrufuna olanak sağlar. Unica anterior matriks, final restorasyona kolay ve ideal bir şekilde ulaşmak için tasarlanmıştır.

- Interproksimal kenarlarda anatomik restorasyonlar için kontürlü profil
- Servikal bölgelerde öngörülebilir restorasyonlar, gingival retraksiyon için kolay uygulama
- Kolay pozisyonlandırma ve matriks adaptasyonu
- Her iki yüzey için mükemmel kenar uyumu.



Unica minideep



Ultra ince paslanmaz çelikten (0,03 mm) yapılmış, sıkı temas yüzeyleri için ideal bir çözüm sunar.

Tek bir matrisle interproksimal ve servikal kenarların yeniden yapılandırılmasına olanak tanır, böylece son derece öngörülebilir sonuçlar elde edilir.

Özellikle daha küçük ön dişlere uyum sağlamak için özel olarak tasarlanmıştır.

Kod	Ürün
6900	Unica Anterior Kit 35xUnica Anterior Matris, 40xMyWedge XS,40x MyWedge S,40x My Wedge M, IX myCustom Resin, 3ml şiringa, 7X needle tips guage,18 form myCustom Resin,IX myQuickMatrix Forceps
6950	Unica Anterior Matris Refill x 50
6951	UNICA MINIDEEP ANTERIOR MATRICES,REFILL x 50

Tofflemire Contured Matris (0.04-0.025mm)



0.04 mm (0015")	●	0.04 mm	30	6106
Yükseklik 6.3 mm	●	0.04 mm	30	6107
Yükseklik 5.5 mm	●	0.04 mm	30	6108
Microthin 0.025 mm (.001")	●	0.04 mm	30	6109
Yükseklik 6.3 mm	●	0.04 mm	30	6109
Yükseklik 5.5 mm	●	0.04 mm	30	6109

Contured Anatomik Matris (0.03mm)



- Parlaklığı kolayca elde edilebilen yumuşak paslanmaz çelikten üretilmiştir.
- Anatomik olarak şekillendirilmiş ve 0.03mm inceliğindedir.
- Premolar ve molar bölgelerde kullanılabilir.
- Toplamda 8 farklı yapıda bulunmaktadır.

Tofflemire Matris Mikroince (0.025 mm)



- Yumuşak paslanmaz çelikten üretilmiştir.
- Mikroinceğe sahiptir, inceliği 0.025 mm (0.001 inch) olarak belirlenmiştir.
- Sıkı kontağı zor olan bölgelerde, sferikal amalgamlar ve kompozit restorasyonlarla birlikte kullanılan bellek-kalmaz matrislerdir.
- Aynı zamanda çok dar diş aralıklarında kullanım için uygundur.
- Materyalin yumuşaklığı, matrisin dişe mükemmel ve sürekli bir şekilde uyum sağlamasını mümkün kılar.

MicroThin Matris



- Paslanmaz çelik malzemeden üretilmiştir.
- Anatomik olarak önceden şekil verilmiş ve süper incedir (0.03 mm veya 0.0012 inch).
- Premolarlar ve molarlar için üç farklı şekli bulunmaktadır.

Premolar	● 0.03 mm	50 Adet	5715
	● 0.03 mm	50 Adet	5714
	● 0.03 mm	50 Adet	5713
Molar	● 0.03 mm	50 Adet	5717
	● 0.03 mm	50 Adet	5718
	● 0.03 mm	50 Adet	5719

Kod	Ürün
6106 - 9	Tofflemire Countured Matris Bandı
5920	Tofflemire Matris MicroThin 0.025
6114 - 20	Contoured Anatomik Matris
5713 - 5	MicroThin Matris 0.03mm Premolar
5717 - 9	MicroThin Matris 0.03mm Molar

Softrix matris strip (0.025 mm)



5906	● 6 mm	3 m
5908	● 8 mm	3 m
5910	● 10 mm	3 m

- Paslanmaz çelik malzemeden üretilmiştir.
- Mikroinceliğe sahiptir, 0.025 mm (0.001 inch) kalınlığındadır.
- Bellekte kalmaz özelliği, cilalı matriks bandını insanlar tarafından hissedilmeyen bir yapı haline getirir.
- Özellikle sıkı kontakt noktaları elde etmek için uygundur.
- Dar dişler arası bölgelerde kullanım için özel olarak tasarlanmıştır.

Matrix strip (0.05 mm)



5255	● 5 mm	3 m
5256	● 6 mm	3 m
5257	● 7 mm	3 m

Paslanmaz çelikten yapılmıştır (.0019 inch). Ekonomiktir.

ST matris strip (0.03 mm)



P5235	● 5 mm	3 m
P5236	● 6 mm	3 m
P5237	● 7 mm	3 m
P5230	● 10 mm	3 m

Paslanmaz çelikten yapılmıştır.
Süper incedir 0.03 mm (.0012 inch)

Soft matrix strip (0.05 mm)



P5275	● 5 mm	3 m
P5276	● 6 mm	3 m
P5277	● 7 mm	3 m

- Yumuşak paslanmaz çelik malzemeden üretilmiştir.
- Bellekte kalmayan matriks bandı, bitişik dişlere yapılan cilalama işlemi sırasında yerleştirilir ve burada kalır.
- Daha iyi interproksimal temas sağlar.
- Malzemenin yumuşaklığı, matriksin dişlere optimum adaptasyonunu mümkün kılar.

Kod	Ürün
5906-8-10	5906-8-10 Softrix Matris Strip (0.025)
5230-5-6-7	Softrix Matris Strip (0.03)
5275 - 7	Matrix Strip (0.05)
5255 - 7	Soft Matis Strip (0.05)

StripMat Anatomic (0.05 mm)



- Sürekli dönen bir halka üzerinde bulunan matriks bandı, daha iyi interproksimal adaptasyon için özel olarak tasarlanmış bir piste sahiptir.
- Polyester malzemeden üretilmiştir ve tedavi eden ışıkları geçirme özelliğine sahiptir.
- Gerilim altında uzamaz ve hiçbir kompozit restoratif malzemeye yapışmaz.

StripMat (0.05 mm)



- Saydam polyester malzemeden üretilmiştir.
- Özellikle hafif tedavi kompozit malzemeleri için uygun bir seçenektir.
- Matriks bandı oldukça dayanıklıdır ve gerilim altında gevşemez, uzamaz.
- Pratik dispenser özelliği sayesinde, çekmelerde herhangi bir uzama sorunu yaşamadan kullanım imkanı sunar.

Clearmat



- Saydam polyester matrisleri, molarlar veya premolarlar üzerindeki tüm MOD-kompozit restorasyonlarının apiksimal kutularında tam bir ışıkla sertleşen yapının elde edilmesini sağlar.
- Ürün, hem çok iyi temas noktaları sunar hem de adaptasyonu yüksektir.

Transparan Anterior Matris (0.05 mm)



Polyester stripler, anatomik olarak önceden şekillendirilmiş ve kompozit malzemelere dirençlidir, bu sayede yapışma sorunu yaşamaz.

Kod	Ürün
5006	Stripmat, Rulo Şeffaf Bant 15 Mt
5225	Stripmat Anatomic 15 Mt
591X	Clearmat Matrix 50'Lik /5913-5914-5915/5916-5936/5917-5918-5919
5210/16	Transparan Anterior Matris

Tofflemire Transparan Matriks



5916 Yükseklik 6.3 mm 50 Adet
5936 Yükseklik 5.5 mm 50 Adet

- Tip no.1, saydam polyester malzemedan yapılmıştır.
- Azı dişler üzerinde gerçekleştirilen MOD-kompozit restorasyonlarında kullanılabilir.
- Aproksimal kutuların tam olarak ışıkla sertleşmesini mümkün kılar.

Tofflemire Matriks (0.03-0.04mm)



Paslanmaz çelikten yapılmıştır
0.03-0.04 mm (0.0012 inch - 0.00015 inch)
Ekonomiktir.

Yükseklik 6.3 mm 0.04 mm ● 50 Adet 6101
Yükseklik 5.5 mm 0.04 mm ● 50 Adet 6103
Yükseklik 6.3 mm 0.04 mm ● 50 Adet 6102
Yükseklik 5.5 mm 0.04 mm ● 50 Adet 6104

StripMat Eco (0.03-0.04mm)



5006e 6 mm 15 m
5008e 8 mm 15 m
5010e 10 mm 15 m

- Pratik ve ekonomik bir çözüm sunar.
- Saydamdır, kullanımı kolaydır.
- Çekmelerde uzama sorunu yaşatmaz, pratik dispenser özelliği bulunmaktadır.

Kod	Ürün
5916-5936	Tofflemire Transparan Matris
6101- 4	Tofflemire Matris Mikroince
5006	Stripmat, Rulo Şeffaf Bant 15 Mt

Anatomik Ahşap Kama

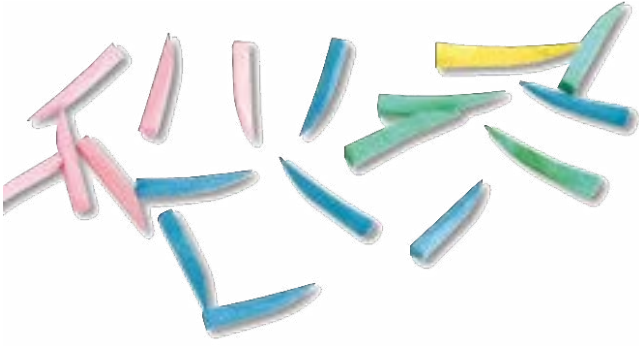

Mükemmel bir dolgu işlemi için taşma olmadan kullanılabilen, birinci sınıf akça ağacından üretilmiş kıymiksız bir üründür.

The Wedge



Anatomik bir formda tasarlanmıştır. Özel, saydam polimer malzemeden üretilmiştir. Optimum ışık yansımaları için özel bir şekilde tasarlanmış yüzeye sahiptir. Kendini hemen gösteren kama işlemi performansı sergiler. Matrislerin optimum adaptasyonunu sağlar. Kullanımı basittir ve özel kama pozisyon-sağlayıcılarını gerektirmez.



Transparan Kama



Anatomik şekli, dişin servikal marjına matrislerin optimum adaptasyonunu sağlar ve papillayı korur. Yansıtıcı yüzeyi, tüm ışıkla sertleştirilmiş dolgu malzemelerinin yaklaşık polimerizasyonunda bile tam bir uyum elde etmeyi mümkün kılar.

Kod	Ürün
5012 - 7	Ahşap Kama Mavi, Yeşil, Sarı, Beyaz 100'lük
5001	Asorti Ahşap Kama 100'lük
5011	Pembe Ahşap Kama 200'lük
5011S	100'lük Pembe Kama
5040	Asorti Ahşap Kama 400'lük
5902-3	Şeffaf Kama Fine-Medium 200'lük
5923	Şeffaf Kama Asorti 200'lük

Fiber Splint



Fiber Splint Ortho



Fiber Splint ML



- Bonding işlemleri için kullanılan süper ince cam-fiber bant, 4mm genişliği sayesinde interdental bölgede %30 daha fazla yapıştırma gücü sağlar.
- Özellikle reimplantasyon ya da transplantasyon yapılmış dişlerde ve sallanan dişlerde mükemmel retansiyon sağlar.
- Geçici köprüleri güçlendirmede ve çene ortodontilerindeki raylamalarda mükemmel bir seçenektir.
- Diş yapısına herhangi bir müdahale gerektirmez.

Kod	Ürün
5970	Fiber Splint
5971	Fiber Splint MI 50cm
5975	Aplikasyon Clips
5977	Fiber Splint Aid-Slim
5978	Fiber Splint Ortho
5979	Fiber Splint Ortho Evolution

Vista Tec



- Tüy hafifliğinde koruyucu maske, Vista-tec teknolojisi ile burun, ağız ve gözleri tamamen korur.
- Rahat ve şık tasarımı ile giyim ve takma işlemi kolaydır. Hastayla iletişim kurmayı engellemez ve güven hissi uyandırır.
- Çevre dostu birinci kalite saydam plastikten üretilmiştir. Çizilmeye karşı dirençli, göz kamaşmasını engeller ve sararma yapmaz.
- Hafif deterjan solüsyonlarıyla temizlenebilir ve mor ötesi ışıktan tamamen korur.

Amalgam Tabancası



- Yüksek dirençli stabil plastikten üretilmiştir.
- Kolayca parçalara ayrılarak temizlenmesi sağlanmıştır.
- Tıkanma olmadan kullanım imkanı sunar.
- 134°C (273°F) sıcaklıkta otoklav yapılabilir.

Kompozit Zımparası



Silikon esaslı Universal parlaticılarımız amalgam, altın ve simanlar için olup 134 0C'ye kadar otoklav edilebilir.

Kod	Ürün
5621	Vista-Tec Set 5'li Mavi,Yeşil,Pembe,Kırmızı,Şeffaf,Beyaz,Sarı
5628	Vista-Tec Gözlük Mavi,Yeşil,Pembe,Şeffaf,Sarı
5622	Vista-Tec Clipon -Tutacak
5616	Vista-Tec Refilli / 10'Lu Paket
5617	Orange Maske Yedeği/Işın Koruyucu
5618	Orange Göz Koruyucu Yedeği
5501-2-11	Rulo Kompozit Zımp.10Mt 40,60,30 Mikron
5811	Amalgam Tabancası

32 CHF



Bitkisel Özütler ile Doğal Beyazlık



YEŞİL ÇAY



ANASON



MEYAN



PAPATYA



EKİNEZYA



NANE



MÜR



OKALİPTÜS



TARÇIN



RATANYA



YALANCI AKASYA



ADAÇAYI



KARANFİL



REZENE



Bizi Takip Edin

   @dentisteturkiye

 info@dentisteturkiye.com

 www.dentisteturkiye.com

dentac[®]
feel the innovation

www.oncudental.com

Vega



LSC (Light Stability Control) teknolojisine sahip bir ışınlı dolgu cihazıdır. Bu teknoloji, ışın dolgu işlemi sırasında ışığın stabilitesini kontrol etmeye ve optimize etmeye yardımcı olur. Bu sayede dolgu işlemi daha hassas ve başarılı bir şekilde gerçekleştirilebilir.

Öne Çıkan Özellikler

- LSC (Light Stabil Control) Teknolojisine sahip
- IP65 sertifikalı suya ve toza dayanıklı
- Darbeye Dayanıklı AL7070 alüminyum gövde
- 385-515 nm arasında geniş bir spektrumda kusursuz bir küreleme
- 2,040 mAH kapasiteli şarj edilebilir batarya
- 800-3000 mW/cm² arasında çalışarak hem restotif hem ortodonti alanında kullanım
- 7 farklı çalışma moduyla farklı tedavi seçenekleri
- Dünyada ilk ve tek kütüphane modu özelliği
- Kablosuz şarj özelliğiyle rahat kullanım imkanı
- 6 farklı özgün renk seçeneği
- Tedavi sürecinde meydana gelebilecek durumları algılayan hareket sensörü, ışınlamanın durmasını sağlamaktadır
- Sağ ve sol el için kullanım kolaylığı
- Türkçe ve İngilizce dil desteği

Standart Modu

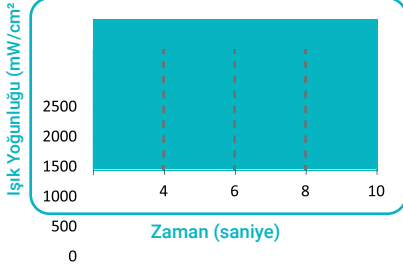

Yumuşak Başlama Modu

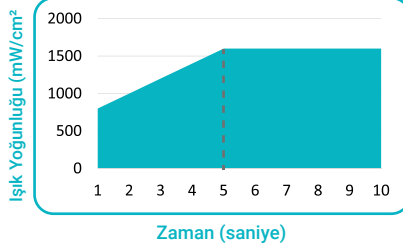

Dalgalı Mod

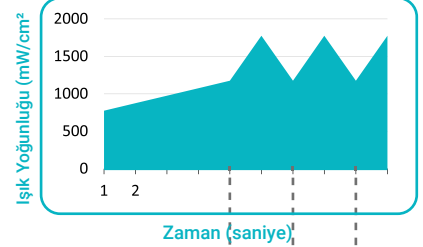

Darbe Modu

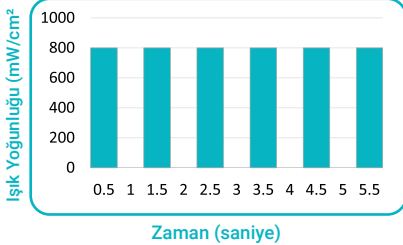

Orto Modu

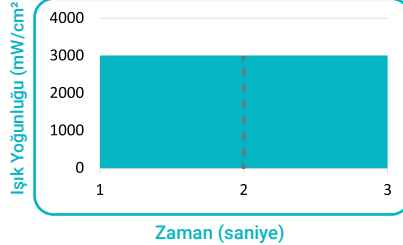

Kişileştirilmiş Mod

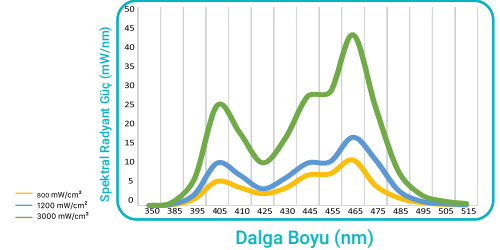

Ürün Kodu

DCVG1000BK
DCVG1000BL
DCVG1000FS
DCVG1000MN
DCVG1000RD
DCVG1000DR

SİYAH
MAVİ
FUŞYA
VİZON
KIRMIZI
GÜL KURUSU

Vega

7 Farklı çalışma modu içeriği, donanım ve mekanik bileşenleriyle Türkiye'de üretimi gerçekleştirilen ilk yerli led ışın dolgu cihazıdır.

- ✓ Standart Modu (M1)
- ✓ Yumuşak Başlama Modu (M2)
- ✓ Dalgalı Modu (M3)
- ✓ Darbe Modu (M4)
- ✓ Orto Modu (M5)
- ✓ Kişiselleştirilmiş Mod (M6)
- ✓ Kütüphane Modu (M7)



Parion

Nano Hibrit Restoratif Kompozit



- Renk bozulmasına karşı dayanıklılık
- Hızlı ve kolay cilalama
- Nano hibrit teknolojisi
- Doğrudan ve dolaylı restorasyonlar
- Vita skalası uyumlu 10 farklı renk tonu.
- (A1-A2-A3-A3.5-A4-B1-B2-C1-C2-UD)
- Anterior ve posterior bölgede kolay manipülasyon



Parion İnto Kit İçeriği:

- 1x Parion A1
- 1x Parion A2
- 1x Parion A3
- 1x Parion UD
- 1x Parion Flow A2
- 1x Triobond Universal
- 10x Bond Uygulama Fırçası

Kod	Ürün
DC721	PARION Restoratif Kompozit 4gr şırınga
DC721-1	Parion İnto Kit

Parion Flow

Işıklı Sertleşen Akışkan Restoratif Kompozit



- Çok çeşitli endikasyonlar için kullanılabilir, işlenmesi ve uygulanması çok kolaydır.
- Tutarlılığı ve kolay uygulanabilirliği, uzun vadeli tedavi başarısını destekler.
- Tüm yapıştırma teknikleriyle uyumludur.
- 2x2 g şırınga.
- Vita skalası ile uyumlu 3 renk tonu.
(A1-A2-A3)

Endikasyonları:

- Direkt anterior ve posterior kompozitler.
- Minimal sınıf I, II, III ve IV restorasyonlar.
- Sınıf V restorasyonlar.
- Süt dişi restorasyonlarında.
- Direkt restorasyonların ilk katmanı olarak.
- Mobil dişlerin sabitlenmesinde.
- Diş minesini kusurlarını kapatmada.

Paket İçeriği: 2x2gr

Kod	Ürün
DC741	PARION Akışkan Restoratif Kompozit A1,A2,A3,A3.5,B1,B2,C1,C2 2x2gr



- Mikro Hibrit Teknoloji
- Anterior & Posterior
- Kolay Uygulama
- Yüksek Doldurma Oranı
- Mikro Sertlik
- Direkt ve Indirekt Restorasyonlar
- Vita skalası ile uyumlu 10 farklı renk tonu.
- (A1-A2-A3-A3,5-A4-B1-B2-C1-C2-UD)



Myra Into Kit İçeriği:

- 1x Myra A1
- 1x Myra A2
- 1x Myra A3
- 1x Myra UD
- 1x Parion Flow A2
- 1x Triobond Univera
- 10x Bond Uygulama Firçası

Kod	Ürün
DC702	MYRA Mikro Hibrit Restoratif Kompozit 4gr şırınga
DC702-2	Myra intro Kit

Pergamon

Mikro Hibrit Restoratif Kompozit



Hızlı uygulama tekniği ve ideal kullanım imkanı sunan, üstün fiziksel özelliklere sahip arka bölge kompozit.

- Oklüzal yüzeyin şekillendirilmesini ve temas noktalarının oluşturulmasını kolaylaştırır.
- Pergamon, Vita skalası (A1-A2-A3-A3.5-A4-B1-B2-C1-C2-UD) ile uyumlu, 10 farklı renk tonuna sahip, ışıkla sertleşen Universal bir kompozittir.
- Yüksek radyopaklık özelliği.
- 4 g şiringa.

Triobond Universal

Kompozit Adeziv



- Tek Aşamalı Uygulama
- Universal Bond
- Yüksek Biyouyumluluk
- Kuru & Islak Yüzeğe Uygun
- Eşit ve Tek Damla Sunan Şişe Tasarımı
- Mükemmel Penetrasyon
- Operasyon sonrası hassasiyeti engeller



Güçlü



Uyumlu



Dayanıklı



Çok Yönlü



Uygun

Kod

Ürün

DC731

PERGAMON Mikro Hibrit Restoratif Kompozit 4gr şiringa

DC705

Triobond 5ml

Easy Retainer

"Alüminyum gövdeli ve güçlü iç mekanizmalı patentli tasarım"

- Kolay kullanım
- Otomatik Matris sistemleri ile uyumlu
- İdeal izolasyon için hızlı çözüm
- Patentli tasarım
- Güvenilir teknoloji



Ürün Videosu

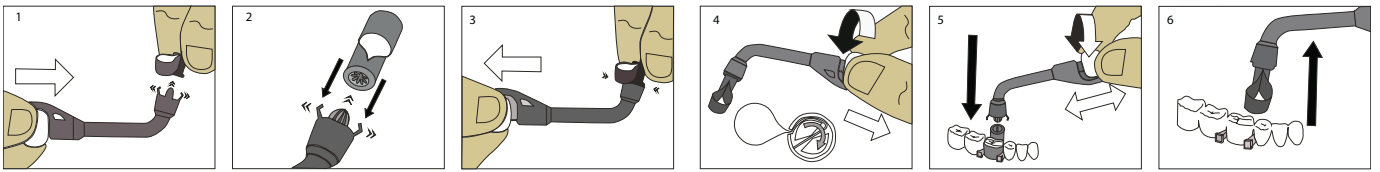

Easy Matrix 3.0

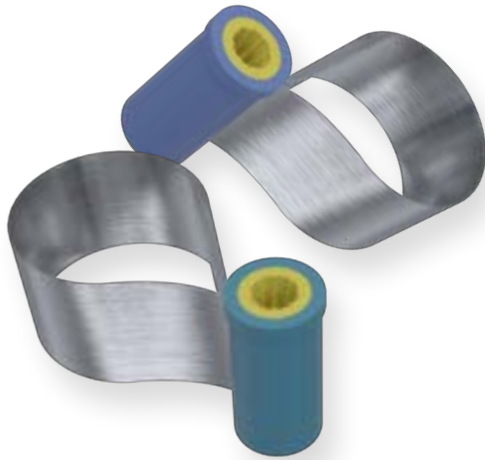

- 0,040mm kalınlık ile mükemmel uyum
- Easy Matrix 3.0, yeni nesil geliştirilmiş teknolojiyle, molar ve premolar dişler için tek şekilde tasarlanan ve iki farklı yüksek- liğe sahip dental izolasyon matris sistemidir.
- Easy Matrix 3.0, 5.0 mm (mavi) ve 6.3 mm (yeşil) seçenekleri ile daha kolay kontak oluşturmanızı sağlar.
- Rubberdam, rubberdam likitleri ve diğer izolasyon teknikleri ile kullanılabilir.
- Geliştirilen teknoloji ile daha sağlam ve daha kolay kontak
- En iyi sonuçlar için dentac easyretainer ile kullanılması tavsiye edilir. oluşturmanızı sağlar.



Kod	Ürün
DC1061	Easy Retainer
DC1051	Easy Matrix 3.0 Refil Kutu (0,040 x 5mm) 50 adet
DC1064	Easy Matrix 3.0 Refil Kutu (0,040 x 6.3mm) 50 adet
DC103MR-SET	Easy Matrix Intro Kit

Transparan Matris Bandı

Şeffaf polyester malzeme ile üretilen Transparan Matris Bant, kompozit dolguların kolaylıkla şekillendirilmesi için tasarlanmıştır.

İdeal temas noktaları için esnek tasarımı Transparan Matris Bant, şeffaflığı sayesinde ışık iletimini ve kolay kompozit polimerizasyonunu sağlar.

10 mm genişliğinde ve 97 mm uzunluğundaki bant, tüm standart matris tutucularla uyumludur.



Transparan Matris Bandı

0,040 mm kalınlığı, 1 metre uzunluğu ve 5mm, 6mm, 7mm yüksekliği ile ideal temas noktalarını oluşturmanıza olanak sağlar.



Kod	Ürün
DC1010	Transparan Matris Bandı
DC1071	Şerit Matris 5mm
DC1072	Şerit Matris 6mm
DC1073	Şerit Matris 7mm

Artikülasyon Kağıdı

- Yüksek renk verme kapasitesine sahip özel esnek kağıt malzemesi, oklüzal yüzeylere tam uyum sağlar.
- İdeal yapısı sayesinde oklüzyondaki temas noktalarının ve özellikle ağır yük noktalarının tespitine olanak sağlar.
- Farklı kalınlıktaki kağıt malzemeleri hidrofilik mumlar ve farmasötik yağlarla su geçirmez hale getirilir.

Ref.	Kalınlık	Renk	Renk Çeşidi	Form	Paket Adedi
DC8001	200 μ	Mavi	Tek Renk	I Form	300
DC8002	200 μ	Kırmızı	Tek Renk	I Form	300
DC8065	200 μ	Mavi	Tek Renk	U Form	50
DC8066	200 μ	Kırmızı	Tek Renk	U Form	50
DC8011	100 μ	Mavi	Tek Renk	I Form	300
DC8012	100 μ	Kırmızı	Tek Renk	I Form	300
DC8015	100 μ	Mavi	Tek Renk	U Form	50
DC8016	100 μ	Kırmızı	Tek Renk	U Form	50
DC8080	80 μ	Kırmızı-Blue	İki Renk	I Form	144
DC8090	80 μ	Kırmızı-Mavi	İki Renk	U Form	72
DC8020	40 μ	Kırmızı-Mavi	İki Renk	I Form	200
DC8021	40 μ	Mavi	Tek Renk	I Form	200
DC8022	40 μ	Kırmızı	Tek Renk	I Form	200



Otomatik Kron-Köprü Sökücü



- Kron ve köprü restorasyonlarının kolaylıkla sökülmesi için tasarlanmıştır.
- Ergonomik olarak tasarlanan cihaz ile vurma şiddeti minimumdan maksimuma yedi kademe olacak şekilde ayarlanabilir. Böylelikle, diş hekimlerinin istediği güç seviyesi ile kolayca kron veya köprüyü yerinden çıkartması hedeflenmiştir.
- Tetikli sistemi sayesinde kontak noktası kaybedilmeden tekrarlı kuvvet uygulanabilir.

Ölçü Kaşığı



Farklı boy ve modellere sahiptir.

- Paslanmaz Çelik
- Dişli, Delikli: 1 Alt, 1 Üst, 2 Alt, 2 Üst, 3 Alt, 3 Üst
- Kennedy (Ön Dişli Arka Dişsiz); 2 Alt, 2 Üst, 3 Alt, 3 Üst, Anatomik 2 Alt, Kron Ölçüsü
- Dişli, Deliksiz; 1 Alt, 1 Üst, 2 Alt, 2 Üst, 3 Alt, 3 Üst
- Ölçü Kaşığı Anatomik 2 Alt
- Dişli: 1 Alt, 1 Üst, 2 Alt, 2 Üst, 3 Alt, 3 Üst
- Ölçü Kaşığı Dönerli / Yarım
- Dişsiz, Deliksiz: 1 Alt, 1 Üst, 2 Alt, 2 Üst, 3 Alt, 3 Üst
- Kennedy: 2 Alt, 2 Üst, 3 Alt, 3 Üst

Mikro Aplikatör



Mikro aplikatörler, özellikle kompozit bonding uygulamalarında çimento, silan, yumuşatıcı ve hemostatik solüsyonların uygulanmasında kullanılmak üzere geliştirilmiştir.

Farklı uç boyutları, farklı amaçlara yönelik uygulamaya, farklı uygulama alanlarına ve yüzeylere bağlıdır.

- Kolay Kullanım
- Evrensel
- Ergonomik
- 100 adet Mikor Aplikatör

DentaClear



Diş taşı temizliğinde, mine ve dolguların parlatılmasında kullanılır.

- Minenin parlatılmasında mekanik aşındırıcı etkiye sahiptir.
- Doğal aroma
- Çalkalanması kolaydır
- Glütensiz
- 340gr
- Çilek ve Nane aromalı

Kod	Ürün
DC5900	Otomatik Kron Sökücü
DC1000	Ölçü Kaşığı
DC901-2 T	Mikro Aplikatör Regular - Fine
DC6001	DentaClear 340gr Çilek, Nane

Alpha Motor

Endo Motor

“Alpha ile Endo’ya Hep Hazır”

- 2’si 1 arada Endo Motor
- Fırçasız Motor
- 360° Dönebilen Anguldurva
- Yüksek Hız-Yüksek Tork

Daha Fazla Avantaj

Kablosuz 6:1 İndirgeme Oranı Tork: 0.4-5.0Ncm

Pistonlu hareket, ayarlanabilir aç

Dinamik kontrol ile eğe kırılmasını etkili şekilde önleme

Büyük pil kapasitesi, kesintisiz operasyon



2’si 1 Arada
Endo Motor



Fırçasız
motorlar



360 Dönebilen
Kontra- Başlık



Yüksek hız
Yüksek tork



360 Dönebilen Kontra Başlık

Teknik Özellikler

Anguldurva

Aktarım Oranı 6:1

Güç

3.7/1500mAh Li-ion Batarya

Hız Aralığı

100rpm-1200rpm

Tork Aralığı

0.4N.cm – 5N.cm

Fırçasız Motor

Yüksek performanslı fırçasız motor, düşük ısı üretimi, düşük titreşim, düşük gürültü, sorunsuz operasyon.

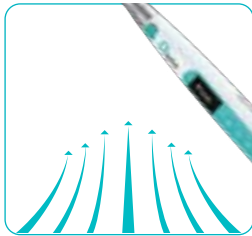

Düşük Isı
Oluşumu

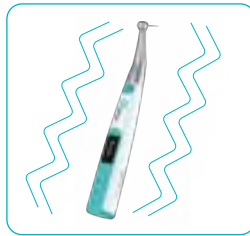

Düşük Titreşim



Düşük Gürültü

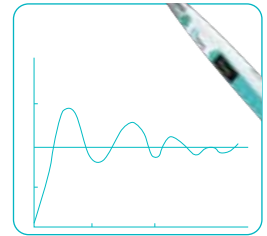

Sorunsuz
Operasyon

Kod

Ürün

DCAE-10

T-endo Alpha Motor

Must

Reciproc NiTi Kök Kanal Eğesi

one file system



"Çoklu Kullanım Tek Teknik"

Tek eğe sistemiyle kolay şekillendirme;

* **T-endo must** size tek bir eğe ile kök kanalını şekillendirme imkanı sunar.

T-endo must, resiprokal sistemi sayesinde, döner sistemlere göre şekillendirmede daha fazla zaman tasarrufu sağlar. T-endo eğelerinin yüksek kesme verimliliği sayesinde daha kısa şekillendirme süresi.

Yüksek dayanıklılığı ile T-endo must, döner sistemlere kıyasla üç kata kadar kırılma direnci sağlar.



Steril



Isıl İşlem



Resiprokal Sistem



Hızlı

Hem sizin hem de hastanızın güvenliği için steril blister. Kullanıma hazırdır, ilk kullanımda ambalajı açıldıktan sonra herhangi bir sterilizasyon işlemine gerek yoktur.

25.06 - 40.04 - 50.04 modellerinde "S" kesitli T-endo must mevcuttur. Bu sayede kök kanalında aşırı madde kaybını önler.





"tg" dar kanallar için ideal çözümünüzdür. T-endo must "tg Glide Path File", kare kesitli tasarımı sayesinde hızlı ve etkili resiprokal deneyimi sunar.

mustTM
multi use single technique

21 mm

25 mm

31 mm

tg	13.04		DC203TG	DC303TG	DC403TG
m25	25.06		DC20325	DC30325	DC40325
m40	40.04		DC20340	DC30340	DC40340
m50	50.04		DC20350	DC30350	DC40350
must Asorti 4'lü eğe paketi					
Asorti	(1x tg, 1x m25, 1x m40, 1x m50)		DC203AST	DC303AST	DC403AST

Ürün

T-endo Must 4'lü Blister

Mis

Rotary NiTi Kök Kanal Eğesi

"Minimal İnvaziv Şekillendirme"

T-endo mis eğe sistemi minimum periservikal dentin kaybıyla maksimum şekillendirme sunar.

T-endo mis eğeleri doğal kanal anatomisini düzgün bir şekilde takip ederek daha güvenli ve kırılmaya karşı dayanıklı hale getirir.

TM-Wire ısıtma işlemi sayesinde kesme verimliliğinden ödün vermeden en kavisli kök kanallarında bile esneklik sağlar.

Hem sizin hem de hastanızın güvenliği için steril blister. Kullanıma hazırdır, herhangi bir sterilizasyon işlemine gerek yoktur.



Döngüsel Yorulma Testi

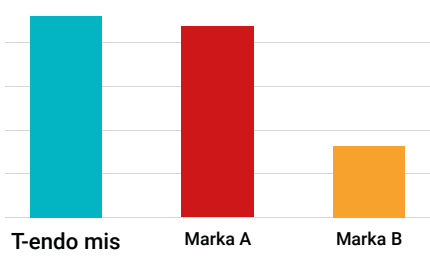

T-endo mis

Marka A

Marka B

Döngüsel Yorulma (Sayı Turu)

Karşılaştırma dünyanın önde gelen Dental Kanal Eğeleri markaları ile yapılmıştır.
Kaynak: Dentac ArGe Ekibi

Torsiyonel Direnç Testi

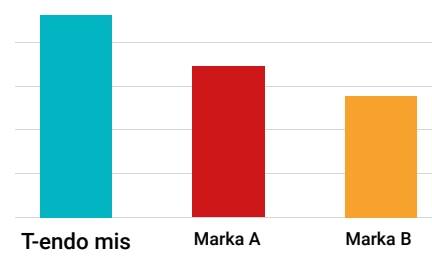

T-endo mis

Marka A

Marka B

Maksimum Tork Değeri

Karşılaştırma dünyanın önde gelen Dental Kanal Eğeleri markaları ile yapılmıştır.

TM-Wire
Isıl İşlemRotasyon
SistemiMinimal
İnvaziv

Steril

endo
mis
minimal invasive shaping
rotary file system

16 mm

21 mm

25 mm

31 mm

Orificer	25.09		DC3140R	
Glider	15.04			DC21415 DC31415 DC41415
Shaper	20.05			DC21420 DC31520 DC41420
Finisher	25.04			DC21425 DC31425 DC41425
FinisherS	30.04			DC21430 DC31430 DC41430
FinisherM	35.04			DC21435 DC31435 DC41435
FinisherL	40.04			DC21440 DC31440 DC41440
mis*	25.06			DC21425+ DC31425+ DC41425+

mis Asorti 4'lü ege paketi

Asorti S (25.09, 15.04, 20.05, 25.04)	DC21401	DC31401	DC41401
Asorti L (25.09, 30.04, 35.04, 40.04)	DC21411	DC31411	DC41411
Asorti+ (25.09, 15.04, 20.05, 25.06)	DC21401 +	DC31401 +	DC41401 +

Ürün

T-endo Mis 4'lü Blister

Proendo

Rotary Niti Kök Kanal Eğesi



"Baştan sona mükemmel esneklik"

Proendo TM-Wire ısı işlem teknolojisi ile geliştirilen üniversal 6 eğe sistemi, yüksek kırılma direncine sahip olmasını sağlar.

Proendo, üstün kesme verimliliği ve ilerici konik tasarımıyla olağanüstü performans sergiliyor.

Sizin ve hastanızın güvenliği için steril blister. Kullanıma hazırdır, herhangi bir sterilizasyona gerek yoktur.



Steril



Rotasyon Sistem



TM-Wire Isıl İşlem

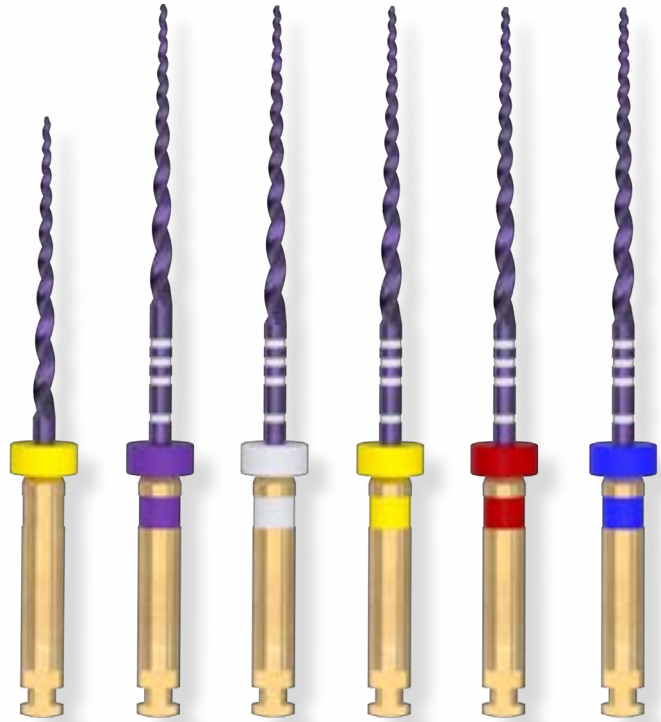



Proendo

19mm

21mm

25m

31mm

PSX  DC35419PS1  DC25418-02 DC35418-02 DC45418-02PS2  DC25420-04 DC35420-04 DC45420-04PF1  DC25420-07 DC35420-07 DC45420-07PF2  DC25425-08 DC35425-08 DC45425-08PF3  DC25430-09 DC35430-09 DC45430-09

Proendo Asorti 6'lı eğe paketi

Asorti DC25417-AST DC35417-AST DC45417-AST

İLGİLİ GP

	PFAst	DCGPFAST
	PF1	DCGPF1
	PF2	DCGPF2
	PF3	DCGPF3
	PF4	DCGPF4
	PF5	DCGPF5

İLGİLİ PP

	PFAst	DCPPFAST
	PF1	DCPPF1
	PF2	DCPPF2
	PF3	DCPPF3
	PF4	DCPPF4
	PF5	DCPPF5

Ürün

Proendo 6'lı Blister
Proendo Gutta Percha
Proendo Paper Points

Gutta Percha

- Radyopak çizgilere sahiptir.
- Doymuş ve stabilitesi yüksek malzemelerden üretilmiştir.
- T-endo gutta perchalar 0.2, 0.04 ve 0.06 Taper açılıarı tasarlanmıştır.
- 60 veya 120 adetten oluşan kolay erişim paketlerden oluşur



	0.2 TAPER	0.4 TAPER	0.6 TAPER
AST 15-40	DC11174	DC11142	DC11143
AST 45-80	DC11162	DC11172	DC11173
15			DC11156
20	DC11157	DC11130	DC11131
25	DC11158	DCGMIS-25	DCGMUST-25/DCGMIS+-25
30	DC11159	DCGMIS-30	DC11135
35	DC11160	DCGMIS-35	DC11137
40	DC11161	DCGMIS-40/DCGMUST-40	DCGPF4
50		DCGMUST-50	DC11151
60		DC11148	DC11149

Paper Point

- T Endo paper point 0.2, 0.4 ve 0.6 taper açılıarı ile tasarlanmıştır
- 60 veya 120 adetten oluşan kolay erişim paketlerinden oluşmaktadır.



	0.2 TAPER	0.4 TAPER	0.6 TAPER
AST 15-40	DC11175		
AST 45-80	DC11169		
15	DC11163		
20	DC11164	DC11120	DC11121
25	DC11165	DCPMIS-25	DCPMUST-25/DCPMIS+-25
30	DC11166	DCPMIS-30	DC11125
35	DC11167	DCPMIS-35	DC11127
40	DC11168	DCPMIS-40/DCPMUST-40	DCPPF4
50		DCPMUST-50	DC11147
60		DC11152	DC11153



Ürün

Gutta Percha

Paper Point

K-Files

- Kök kanal preparasyonları için paslanmaz çelik tellerden yapılmış endodontik manuel el eğeleri.
- Yüksek esneklik, kavisli kök kanallarında size güvenlik sunar.
- En dar kanallarda bile rahatlıkla hareket eder.
- Her eğenin üzerinde ISO numarası yazılı olan 6'lı eğe paketidir.

21mm

25mm

31mm

15.40	DC2921-01	DC2925-01	DC2931-01
45.80	DC2921-02	DC2925-02	DC2931-02
06	DC2921-06	DC2925-06	DC2931-06
08	DC2921-08	DC2925-08	DC2931-08
10	DC2921-10	DC2925-10	DC2931-10
15	DC2921-15	DC2925-15	DC2931-15
20	DC2921-20	DC2925-20	DC2931-20
25	DC2921-25	DC2925-25	DC2931-25
30	DC2921-30	DC2925-30	DC2931-30
35	DC2921-35	DC2925-35	DC2931-35
40	DC2921-40	DC2925-40	DC2931-40
50	DC2921-50	DC2925-50	DC2931-50
60	DC2921-60	DC2925-60	DC2931-60
70	DC2921-70	DC2925-70	DC2931-70
80	DC2921-80	DC2925-80	DC2931-80



H-Files

- Paslanmaz çelik tellerden yapılmış endodontik manuel el eğeleri.
- Yüksek kesme kenarı ile esnektir.
- Her eğenin üzerinde ISO numarası yazılı olan 6'lı eğe paketidir.

21mm

25mm

31mm

15.40	DC2821-01	DC2825-01	DC2831-01
45.80	DC2821-02	DC2825-02	DC2831-02
06	DC2821-06	DC2825-06	DC2831-06
08	DC2821-08	DC2825-08	DC2831-08
10	DC2821-10	DC2825-10	DC2831-10
15	DC2821-15	DC2825-15	DC2831-15
20	DC2821-20	DC2825-20	DC2831-20
25	DC2821-25	DC2825-25	DC2831-25
30	DC2821-30	DC2825-30	DC2831-30
35	DC2821-35	DC2825-35	DC2831-35
40	DC2821-40	DC2825-40	DC2831-40
50	DC2821-50	DC2825-50	DC2831-50
60	DC2821-60	DC2825-60	DC2831-60
70	DC2821-70	DC2825-70	DC2831-70
80	DC2821-80	DC2825-80	DC2831-80



Ürün

H/K File El Eğesi



“ Yüksek Akışkanlık, Kolay Uygulama”

Kalsiyum silikat, kök kanalındaki çevre dokulardan nemi emerek iyileşmeye önemli ölçüde katkıda bulunur ve Kalsiyum Hidroksit'in ($\text{Ca}(\text{OH})_2$) bir miktar kristalleşmesine neden olarak CAH (Kalsiyum Alüminat Hidrat) jeli ve C SH (Kalsiyum Silikat Hidrat) jeli üretir.

- Antimikrobiyal etki
- Yüksek biyoyumluluk
- Toksik değildir (Yüksek hücre canlılığı)

Bioserra akıcı macun kıvamındadır tek kullanımlık uç ve yoğunlaştırıcı ajan ile kök kanalına kolaylıkla uygulanabilir. 2g şırınga, 10 adet tek kullanımlık uç

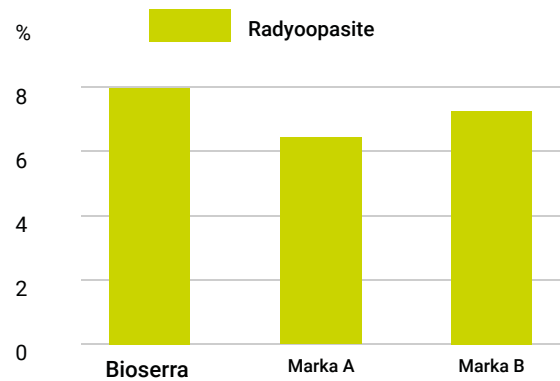
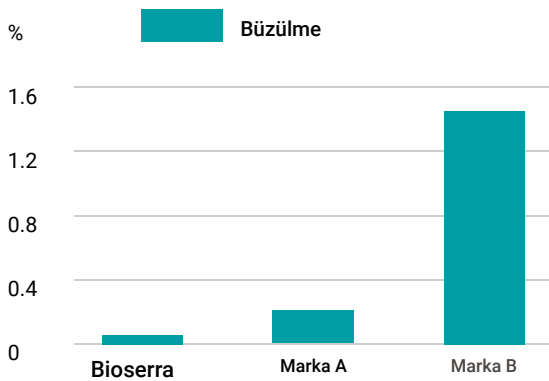

Kod	Ürün
DC1113	T-endo bioserra şırınga 2gr 2 g. şırınga, 10 Adet tek kullanımlık uç

Sealart

Rezın Bazlı Kök Kanal Dolgu Patı



“ Kalıcı kök kanal dolgusu”

Sealart, epoksi rezin bazlı, macun kıvamında bir kanal dolgu malzemesidir.

Üstün sızdırmazlık, onaylı biyouyumluluk, kararlı fiziksel ve kimyasal özellikler.

Çift şırınga sistemi ile karıştırmak kolaydır. Olağanüstü biyouyumluluk ve radyoopasiteye sahiptir.

Temel ve güncel teknikler dahil tüm kök kanal teknikleriyle birlikte kullanılabilir

13,5 g şırınga ve karıştırma kağıdı.



Biouyumluluk



Radyoopasite

Renklendirme
Yapmaz

Stabilite

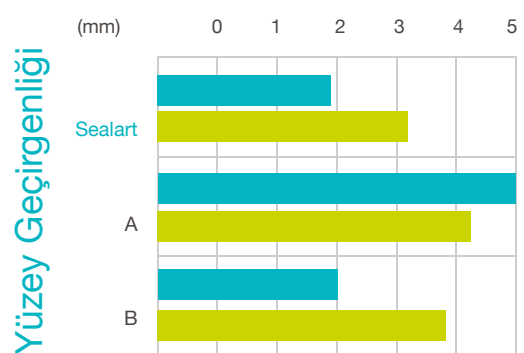
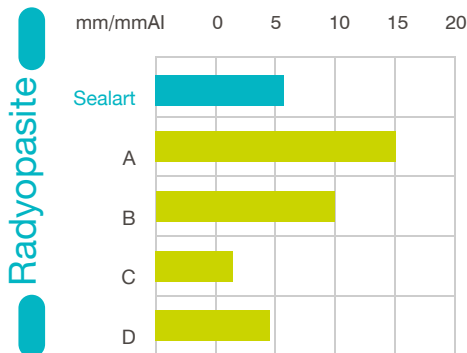
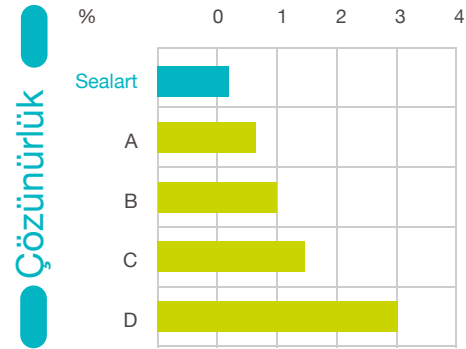
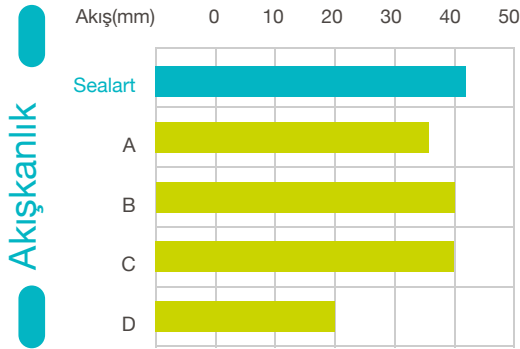

Kod

Ürün

DC11112

Sealart 13,5 g. Şırınga ve karıştırma kağıdı

Fillart

Geçici Dolgu

CE

ISO
9001
ISO
13485

Kaviteler için harika stabilite.

- El aletleriyle rahatlıkla uygulanabilir.
- Islak ortamda hızlı polimerizasyon.
- Genişleyerek daha iyi dolum sağlar.
- 40 gramdır.

Dondurma Süresi

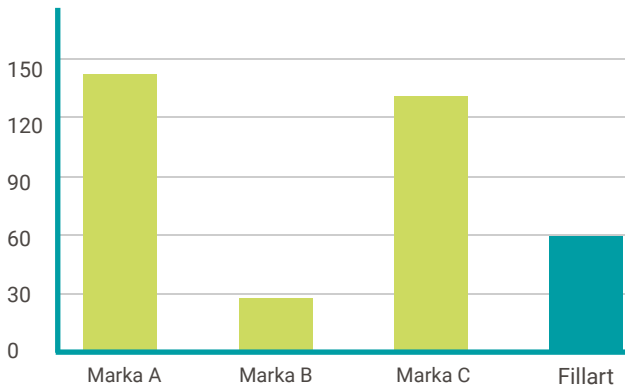

Surgitip

Tek Kullanımlık Suction Ucu



- Tek kullanımlık cerrahi Aspiratör ucu
- Standart çap 2.5 mm / 4.8 mm.
- 100 adet tek kullanımlık cerrahi aspiratör ucu.
- 5 adet çift adaptör.

Kod

Ürün

DC11114

T-endo fillart 40 gr

Kod

Ürün

DC910

Surgitip

Rubber Dam

Pudra İçermeyen Lastik Örtü



MODELLER

Black	(Thin, Medium, Heavy)	6x6
Blue	(Thin, Medium, Heavy)	6x6
Silk Blue	(Thin, Medium, Heavy)	6x6

- Rubber Dam, saf ve doğal lateksten üretilmiştir. Sıkı ve yırtılmaya dayanıklı yapısı ile operasyon prosedürü boyunca güvenli ve kuru çalışma ortamı sağlar.
- Kavite hazırlanması, dolgu ve kanal tedavisi sırasında bakteri ve tükürükten uzak, aseptik bir çalışma sahasının elde edilmesi,
- Diş hekimi ve hasta arasında infektif ajanların potansiyel geçişinin en aza indirgenmesi,
- Diş hekimini kontaminasyon ve enfeksiyonlardan koruması
- Dudak, dil ve yanak gibi yumuşak dokuları çalışma sahasından uzaklaştırarak hem yumuşak

Kod	Ürün
DC621	RubberDam Latex Blue Medium-Plane
DC622	RubberDam Latex Blue Heavy-Plane
DC623	RubberDam Latex Black Medium-Mint
DC624	RubberDam Latex SilkBlue Medium-Mint

dentac

WATERFUL

Portatif Ağız Duşu

Bizi
Takip
Edin!



6 MOD ve 8 BASINÇ SEVİYESİ ile

Tam Hijyen Hep Yanında!



Diş Eti
Kanaması



Dental
Plak



Ortodontik
Tedavi



Yemek
Kalıntıları



Diş Eti
Hassasiyeti



Kötü Ağız
Kokusu



Diş
Çürüğü



Implant

Kod	Ürün	Fiyat
Y821	Waterful Portatif Ağız Duşu	99 €
Y821-R	Waterful Portatif Ağız Duşu Yedek Başlık	12 €

Instagram: @waterfulturkiye

Website: www.dentac.com/waterful





VDW.ROTATE™ NiTi Kök Kanal Eđesi

Yeni nesil rotasyon Őekillendirme eđesi

ÇOK YÖNLÜ

VDW Rotate 3'lü basit dizilim ve bazı klinik vakalar için daha geniş açılı eđeler ve uyumlu gutta-perka ve paper point

ETKİLİ DEBRİS UZAKLAŐTIRMA

Adapte "S" kesim, güvenli ve etkin debris uzaklaŐtırma için daha geniş alan ve eđe kontrolü sağlar.

DOĐAL KÖK KANAL ANATOMİSİNE SAYGI

Eđeler, özel ısıll işlemleri sayesinde keŐiciliđinden hiçbir Őey kaybetmeden çok daha esnek bir Őekilde dođal kanal anatomisini güvenli bir biçimde Őekillendirir.

C-Pilot Files



Döner alet kullanımı öncesi kanalın hazırlığında

- Paslanmaz çelik, CC+ Sap
- Özel ısıtım işlemi sayesinde yüksek bükülme gücü.
- Eğe kullanımı öncesinde pürüzsüz bir çalışma yüzeyi oluşturulmasını sağlar.
- İnaktif Pilot Uç (Keskin Olmayan), ensturman kanal boyunca güvenli ilerlemesini sağlar
- Kavisli ve kalsifiye kök kanalları için uygun
- Radyopak derinlik işaretleri
- Iso renk kodlaması

Size		19 mm	21 mm	25 mm	
06	●	368 019 006	368 021 006	368 025 006	
08	●	368 019 008	368 021 008	368 025 008	
10	●	368 019 010	368 021 010	368 025 010	
06-10		368 019 210	368 021 210	368 025 210	
12.5	●	368 019 012	368 021 012	368 025 012	
15	○	368 019 015	368 021 015	368 025 015	

Kendo Files

Size/ISO		21 mm	25 mm	31 mm
006	●	V20 0706 021 006	V20 0706 025 006	V20 0706 031 006
008	●	V20 0706 021 008	V20 0706 025 008	V20 0706 031 008
010	●	V20 0706 021 010	V20 0706 025 010	V20 0706 031 010
015	○	V20 0706 021 015	V20 0706 025 015	V20 0706 031 015
020	●	V20 0706 021 020	V20 0706 025 020	V20 0706 031 020
025	●	V20 0706 021 025	V20 0706 025 025	V20 0706 031 025
030	●	V20 0706 021 030	V20 0706 025 030	V20 0706 031 030
035	●	V20 0706 021 035	V20 0706 025 035	V20 0706 031 035
040	●	V20 0706 021 040	V20 0706 025 040	V20 0706 031 040
045	○	V20 0706 021 045	V20 0706 025 045	V20 0706 031 045
050	●	V20 0706 021 050	V20 0706 025 050	V20 0706 031 050
055	●	V20 0706 021 055	V20 0706 025 055	V20 0706 031 055
060	●	V20 0706 021 060	V20 0706 025 060	V20 0706 031 060
070	●	V20 0706 021 070	V20 0706 025 070	V20 0706 031 070
080	●	V20 0706 021 080	V20 0706 025 080	V20 0706 031 080
006-010		V20 0706 021 210	V20 0706 025 210	V20 0706 031 210
015-040		V20 0706 021 230	V20 0706 025 230	V20 0706 031 230
045-080		V20 0706 021 240	V20 0706 025 240	V20 0706 031 240

Kod

Ürün

368

C Pilot 6'lı Eğe

2007

Kendo Files Hedstroem

VDW.ROTATE™

STERILE



Basit dizilim Asorti	21mm	25 mm	31mm	
15.04, 20.05, 25.06	MST VROT 321 AST	MST VROT 325 AST	MST VROT 331 AST	
Basit dizilim Asorti	21mm	25 mm	31mm	
●	30.04	MST VROT 421 430	MST VROT 425 430	MST VROT 431 430
●	35.04	MST VROT 421 435	MST VROT 425 435	MST VROT 431 435
●	40.04	MST VROT 421 440	MST VROT 425 440	MST VROT 431 440
●	50.04	MST VROT 421 450	MST VROT 425 450	MST VROT 431 450
●	60.04	MST VROT 421 460	MST VROT 425 460	MST VROT 431 460
●	30.06	MST VROT 421 630	MST VROT 425 630	MST VROT 431 630
●	35.06	MST VROT 421 635	MST VROT 425 635	MST VROT 431 635
●	40.06	MST VROT 421 640	MST VROT 425 640	MST VROT 431 640

4'lü Blister

21mm

25.05

MST VROT 421 525



Kod

Ürün

ROT4

Rotate 4'lü

ROT3

Rotate 3'lü

VDW.ROTATE™ Paper Points

STERILE



Size/Taper	29 mm
●	25.04 MST VRPP O00 425
●	30.04 MST VRPP O00 430
●	35.04 MST VRPP O00 435
●	40.04 MST VRPP O00 440
●	50.04 MST VRPP O00 450
●	60.04 MST VRPP O00 460
●	25.06 MST VRPP O00 625
●	30.06 MST VRPP O00 630
●	35.06 MST VRPP O00 635
●	40.06 MST VRPP O00 640
60 x 25.06	MST VRPP O00 AST
60 x 30.04	
30 x 35.04	
30 x 25.04	

VDW.ROTATE™ Gutta-Percha



Size/Taper	28 mm
●	25.04 M00 VRGP F00 425
●	30.04 M00 VRGP F00 430
●	35.04 M00 VRGP F00 435
●	40.04 M00 VRGP F00 440
●	50.04 M00 VRGP F00 450
●	25.06 M00 VRGP F00 625
●	30.06 M00 VRGP F00 630
●	35.06 M00 VRGP F00 635
●	40.06 M00 VRGP F00 640
24 x 25.06	M00 VRGP F00 AST
12 x 30.04	
12 x 35.04	
12 x 25.04	

Kod

Ürün

RPP

Paper Points

RGP

Gutta-Percha

- Preparasyondan obtürasyona kolay ve güvenli sistem
- Tüm kanallar için tek çözüm
- Simultane Şekillendirme: Fırçasal hareketle kullanıldığında apikal ve lateral olarak keser
- Her eğe bir sonraki için pürüzsüzlüğü artırılmış bir yol hazırlar.
- Gereksiz dentin kaybını önler

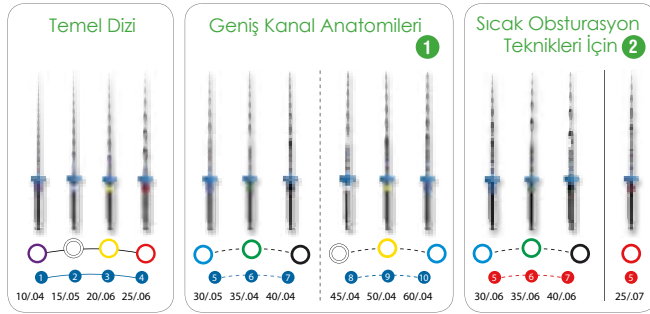

S Kesitli Özel Tasarım

- İki etkin kesici yüzeyi vardır
- Dentin parçacıklarının uzaklaştırılmasına imkan verecek radyal temas prensibi ile dizayn edilmiştir.
- Gücünü düşürmeyecek şekilde maksimum esneklikle tasarlanmıştır.

Keskin Olmayan Uç Apikalde güvenli çalışma

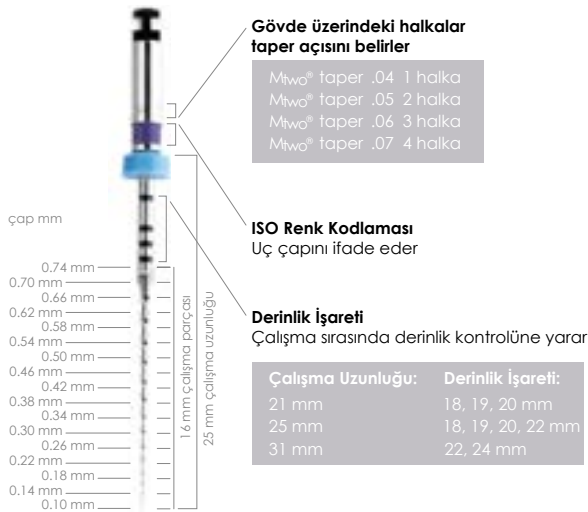

Asortiler

	Mtwo® 16mm		Mtwo® 21mm	
	21 mm	25 mm	25 mm	31 mm
10/.04, 15/.05, 20/.06, 25/.06	0007 021 701	0007 025 711	0007 025 701	0007 031 701
30/.05, 35/.04, 40/.04, 45/.04, 50/.04, 60/.04	0007 021 702	0007 025 702	-	0007 031 702

Temel Dizi

Size/taper	Mtwo® 16mm		Mtwo® 21mm	
	21 mm	25 mm	25 mm	31 mm
10/.04	● 0234 021 010	0234 025 010	1234 025 010	1234 031 010
15/.05	○ 0235 021 015	0235 025 015	1235 025 015	1235 031 015
20/.06	● 0236 021 020	0236 025 020	1236 025 020	1236 031 020
25/.06	● 0236 021 025	0236 025 025	1236 025 025	1236 031 025

Retreatment Eğeleri



Geniş Kanal Anatomileri

Size/taper	Mtwo® 16mm		Mtwo® 21mm
	21 mm	25 mm	31 mm
30/.05	● 0235 021 030	0235 025 030	1235 031 030
35/.04	● 0234 021 035	0234 025 035	1234 031 035
40/.04	● 0234 021 040	0234 025 040	1234 031 040
45/.04	○ 0234 021 045	0234 025 045	1234 031 045
50/.04	● 0234 021 050	0234 025 050	1234 031 050
60/.04	● 0234 021 060	0234 025 060	1234 031 060

Kanal dolum materyallerinin etkili şekilde çıkarılması için özel dizayn.

- Kolay ilerleme için kesici uç
- Ekstra basınç uygulamadan kanala girmesini sağlayan açılı

Dar Kanallar İçin Geniş Kanallar İçin

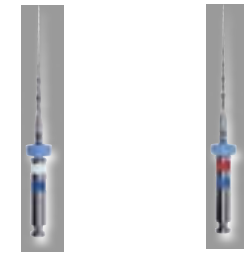

15/.05

25/.05

two®

Kod	Ürün
04000	Mtwo 4'lü Blister
0402	Mtwo Retreatment 6'lı Eğe

VDW Reciproc Blue



RECIPROC blue kök kanal eğeleri tek eğe ile şekillendirme için tasarlanmıştır. Bu nedenle, çoğu durumda glide-path oluşturmadan yalnızca tek bir reciproc eğe ile bir kök kanalı tamamen şekillendirebilir.

RECIPROC Blue, Rotary NiTi sistemlerine kıyasla daha az prosedür içerdiği için, uygulaması daha kolaydır.

S şeklindeki kesit, özel tasarımı sayesinde sorunsuz ilerler ve verimli kesim yapar. Alet itmeden hareket eder, böylece dentin üzerindeki stres en aza indirilir. Kök kanal şekillendirme süresi azalır. Şekillendirme için daha az zaman, irrigasyon için daha fazla zaman anlamına gelir.

Eğeler, stabil kesme verimliliği amacıyla, tek bir kanalda kullanılmak üzere tasarlanmıştır.

Blister pack of 6 instruments

Size	21mm	25mm	31mm
R25	V040212021025	V040212025025	V040212031025
R40	V040212021040	V040212025040	V040212031040
R50	V040212021050	V040212025050	V040212031050

Blister pack of 4 instruments

Size	21mm	25mm	31mm
R25	V040012021025	V040012025025	V040012031025
R40	V040012021040	V040012025040	V040012031040
R50	V040012021050	V040012025050	V040012031050

VDW FlexMaster®



Farklı kanal türleri için seçilebilecek üç dizi:

Geniş, orta ve dar kanallar.

Çalışma uzunluğu 21, 25, 31 ve çalışan yüzün 16 mm

- Taper .02, .04, .06
- .02 güvenli apikal genişleme için
- .04 ve .06 şekillendirme aşaması için kullanılır

FlexMaster Giriş Eğrisi

Kök kanal ağzının konik olarak büyütülmesi için.

%11 konik

19 mm çalışma uzunluğu

FlexMaster® Taper .02: Blister pack of 6 instruments

Size		21mm	25mm
15/.02	○	V040341021015	V040341025015
20/.02	●	V040341021020	V040341025020
25/.02	●	V040341021025	V040341025025
30/.02	●	V040341021030	V040341025030
35/.02	●	V040341021035	V040341025035
40/.02	●	V040341021040	V040341025040
45/.02	○	V040341021045	V040341025045
50/.02	●	-	V040341025050
60/.02	●	-	V040341025060
70/.02	●	-	V040341025070

FlexMaster® Taper .06: Blister pack of 6 instruments

Size		21mm	25mm
15/.06	○	V040343021015	V040343025015
20/.06	●	V040343021020	V040343025020
25/.06	●	V040343021025	V040343025025
30/.06	●	V040343021030	V040343025030
35/.06	●	V040343021035	V040343025035
40/.06	●	V040343021040	V040343025040

FlexMaster® Taper .04: Blister pack of 6 instruments

Size		21mm	25mm	31mm
15/.04	○	V040342021015	V040342025015	
20/.04	●	V040342021020	V040342025020	V040342031020
25/.04	●	V040342021025	V040342025025	V040342031025
30/.04	●	V040342021030	V040342025030	V040342031030
35/.04	●	V040342021035	V040342025035	V040342031035
40/.04	●	V040342021040	V040342025040	V040342031040

FlexMaster® Intro File

Size	19mm
22/.11	V040357019000

Kod	Ürün
040052	Reciproc Blue
0403640	FlexMaster
040258	Reciproc Gutta
040259	Reciproc Paper

Guttapercha

Kanal Dolgu



M_{two} NiTi Sistemine uygundur. Sıcak ve soğuk obturasyon tekniklerine uygun.

Size/Taper		28 mm
25/06	●	0220 628 025
30/05	●	0220 528 030
35/04	●	0220 428 035
40/04	●	0220 428 040
45/04	○	0220 428 045
50/04	●	0220 428 050
60/04	●	0220 428 060
25/07	●	0220 728 025
30/06	●	0220 628 030
35/06	●	0220 628 035
40/06	●	0220 628 040
20 x 25/06, 10 x 30/05, 35/04, 40/04, 25/07 each		0220 028 457

PaperPoints

Kanal Kurutma



STERILE

Size/Taper		29 mm
25/06	●	0225 629 025
30/05	●	0225 529 030
35/04	●	0225 429 035
40/04	●	0225 429 040
45/04	●	0225 429 045
50/04	●	0225429 050
60/04	○	0225429 060
25/07	●	0225 729 025
30/06	●	0225 629 030
35/06	●	0225629 035
40/06	●	0225629 040
48 x 25/06, 24 x 30/05, 35/04, 40/04, 25/07 each		0225029 457

2 Seal



- Epoksi-amin bazlı sealer.
- Sıcak obturasyona uygun, 250 °C kadar ısıtılabilir.
- Optimal viskozite, kanalın her noktasına ulaşır.
- Yüksek biyokompatibilite.
- Uzun süre boyut stabilizasyonu.

Kod	Ürün
040220	Gutta Percha
040225	PaperPoints 20
041020	2 Seal

Eddy

Kök Kanal İrrigasyon



STERILE



EDDY, 5000 – 6000 Hz aralığında Airscaler ultrasonic ve sonic cihazlarla (W&H ZA-55, NSK TI-Max S970, KaVo SONICflex 2003) kullanılabilen irrigasyon aktivasyon ucudur.

TA 200

Air Scaler

MICRON®



TA-200 uçları değiştirilerek hem endodontik aktivatör hem de scaler olarak kullanılabilir.



Daha etkin ve hızlı endodontik tedavi Kontrol edilebilir güç çıkışı

Model	TA-200-S4H	TA-200-S2H
Bağlantı Uyumu	Midwest 4 hole	Borden 2 or 3 hole
Frekans Aralığı	6000Hz	
Ağırlık	54g	Uzunluk 96mm

Kod

Ürün

041440

Eddy 5X2 2'li Paket

TA200

TA200

Raypex 6®



- Renkli ekran
- Demo modu
- Kolay kullanılabilir menü
- Ölçüm doğruluğunu test eden kalibrasyon menüsü

Beefill 2In1 Kit



- Sıcak vertikal kondensasyon ile %90 başarı oranı
- Her kanal tipinde güvenli kullanım
- Homojen kanal dolumu.
- Lateral kondensasyona göre daha hızlı kanal dolumu.
- Tek seansta adesive restorasyon mümkündür.
- Kırık komplikasyonları açısından minimum risk.
- Kanal postlarının kolay yerleştirilmesi
- İstenilen seviyeye kadar dolum yapabilme imkanı

Gold® Reciproc

Entegre Apex Locator'lı Endodontik Mikromotor



- Hafızada kayıtlı 15 program.
- Tork ve devir ayarlı.
- 15 farklı kayıt edilebilir program seçeneği.
- Başlık üzerinde apex locator.
- Ayrıca kullanılabilir opsiyonel apex locator aparatları.
- Autoreverse özelliği.
- 6:1 oranlı Sirona Angldruva.
- Eğe sistemini seçebilirsiniz.
- Tüm önemli NİTİ sistemleri için önceden programlı tork ve hız ayarı.
- Çok çeşitli hız ve tork ayarı kolayca yapılır ve hafızaya alınabilir.
- Otomatik güvenlik fonksiyonlarıyla akıllı kontrol.
- Yalnızca apex locator olarak kullanılabilir
- Uygun pil operasyonu: motor sarj olurken de çalışabilir

Kod	Ürün
041113	Raypex 6 Kit
040545	Beefill 2 In1 Kit
41173	Gold Reciproc Cihazı

resto
VEQA
unique curing light

Dentac Teknolojisinin Yeni Yıldızı



dentac[®]
feel the innovation



Ai -Motor Red

Ai - Motor

Yoshi Terachi

**Yoshi Ai-Motor son versiyonu
Tek cihaz 2 anguldurva
Tedaviniz için daha fazla işlem
seçeneği**



Self Ledge Bypassing tekniği ile perforasyon
ve kırık alet bypass'ı yapan otomatik mod

- 10 derecelik açılarla kişiselleştirilebilir resiprokasyon ayarlama seçeneği
- 100 - 2500 rpm dönüş hızına sahip, güçlendirilmiş, fırçasız motorlara kıyasla 10 kat daha dayanıklı yeni mikromotor
- 360 derece dönen mini angulduruva
- Dünyanın en sessiz endomotoru
- Temassız gelişmiş şarj teknolojisi
- Tamamen kablosuz kullanım
- Entegre son jenerasyon apex bulucu

Kod

Ürün

AI-RED

Ai-Motor Red

A-i Motor Black

T-Mod

Safe ledge bypassing

Ai-Motor

Yöneli Terapi

- Self Ledge Bypassing tekniği ile perforasyon ve kırık alet bypass'ı yapan otomatik mod
- 10 derecelik açılarla kişiselleştirilebilir resiprokasyon ayarlama seçeneği
- 100 - 2500 rpm dönüş hızına sahip, güçlendirilmiş, fırçasız motorlara kıyasla 10 kat daha dayanıklı yeni mikromotor
- 360 derece dönen mini angle-druva
- Dünyanın en sessiz endomotoru
- Temassız gelişmiş şarj teknolojisi
- Tamamen kablosuz kullanım
- Entegre son jenerasyon apex bulucu



Kod

Ürün

AI-BLACK

Ai-Motor Black

A-i Motor

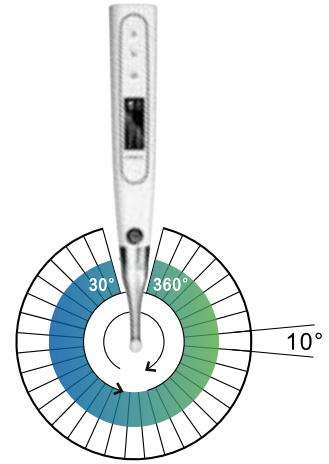

AI motor



Diğer motorlar



360 derece ayarlanabilen ultra küçük push-buton
6:1 anguldurva



Eklenebilir kullanıcı ayarları



2000 mAh yüksek kapasite batarya



Sessiz, güçlü ve stabil



Entegre Apex bulucu



Sürekli güncel yazılım



Kablosuz şarj özelliği

Kod

Ürün

AI-MOTOR

AI Motor Beyaz, Pembe, Mor



2'si1 Arada Tek cihazla iki işlem

- Elektriksel pulpa testi
- Manyetik 3600 hareket imkanı sağlayan stant: İstedığınız yöne ayarlanabilir ekran. Keskin görüntü sağlayan 3.8" LCD dokunmatik ekran.
- Ayarlanabilir sesli uyarı sistemi: Apex'e yaklaştıkça artıp-azalan sesli uyarı sistemi.
- Otomatik kalibrasyon
- DSP işlemci modülü : 2.125 kat daha hızlı işlem.
- Endo-Motor entegrasyonu : Endo motor cihazına bağlanıp, autoreverse vb. özellikler entegre olarak kullanılabilir.
- Islak ve kuru kanallarda çalışma imkanı.
- 4 farklı çalışma modu
- Tek dolum ile 5 saat kesintisiz çalışma imkanı.



Kod

Ürün

AI-PEX

Ai-Pex

Woodpex 5

Apex Locater



- 5. nesil elektro devre mühendisliği ile donatılmış en son teknolojiyi kullanan son derece hassas bir cihazdır.
- Gelişmiş çok frekanslı ağ empedans ölçüm teknolojisine dayanmaktadır.
- Islak kanallarda etkili çalışır. Parlak LCD ile donatılmış, net görüntüler ve farklı renkler eğenin yolunu net bir şekilde gösterir.
- Daha istikrarlı performans ve daha rahat çalışmaya katkıda bulunur.
- Doğruluk oranı % 97,71'e yükseltmiştir.
- Yeni nesil çip ile gerçek zamanlı tepki, iki kat hassasiyet sunar.

Fi-P Fi-E

Sıcak Obturasyon



- Kusursuz gutta-percha akışkanlığı
- Geleneksel yöntemlere göre kullanıcıya konforlu ve rahat kullanım sağlar.
- Gutta-Percha taşmasının neden olacağı riskleri ortadan kaldırır.
- Otomatik temizleme özelliği ile bakım gerektirmez..

- Yeniden kullanılabilir enjeksiyon iğnesi
- 360° döndürülebilir
- Gutta-percha çubuğu doğrudan enjeksiyon iğnesine doldurulur.
- Makine içerisinde gutta perka kalıntısı yoktur, temizlemeyi kolaylaştırır.
- Gutta-percha barı cihazın soğuması beklenmeden istenildiği zaman değiştirilebilir.

Kod	Ürün
WOODPEXV	Woodpex 5 Apex Locater
FiP	Fi-P
FiE	Fi-E

DTE D600 LED



- D600, profeksi, periodontal tedaviler, irrigasyon aktivasyonu, retreatment, post sökme, kavite girişi düzenleme işlemlerinizde en etkili yardımcıdır.
- Bağımsız su tankı ile ultrasonik uçların uzun süre kullanımına olanak sağlar, mobil kullanıma uygundur.
- LED başlığı ile en hassas tedavilerde mükemmel alan görüntülemesi sunar.
- Dokunmatik kontrol paneli
- Geliştirilmiş endodontik tedavi modu.

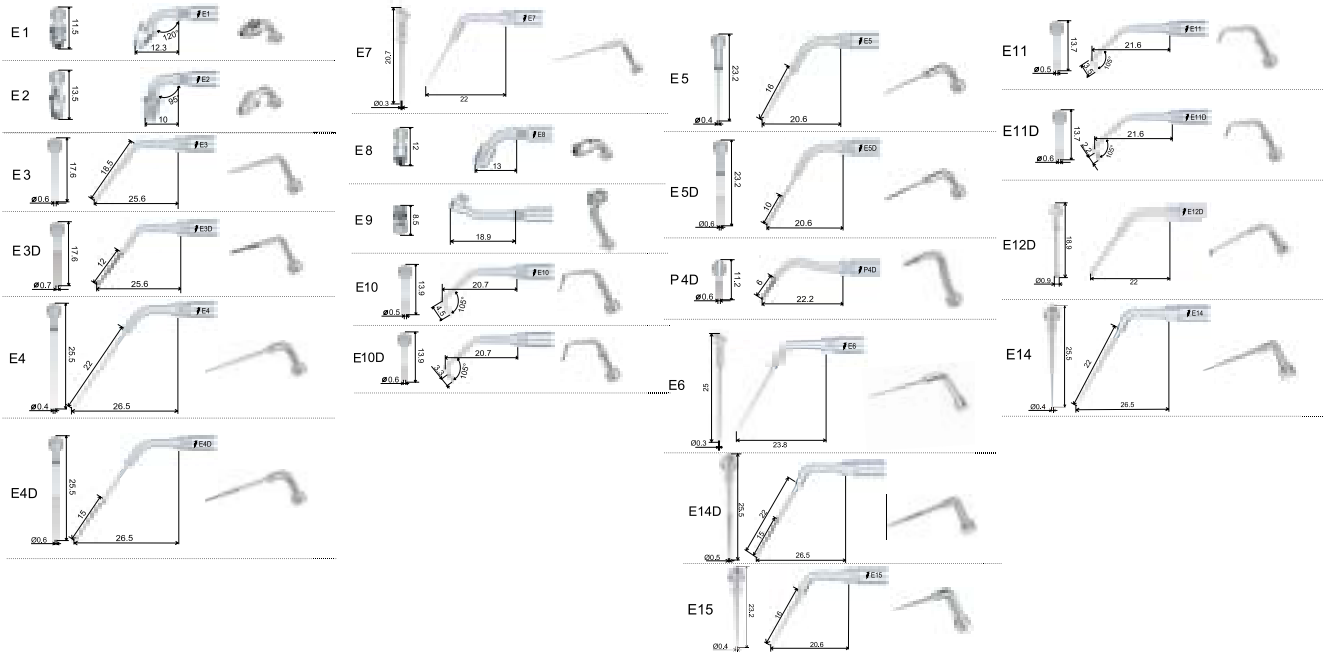

Kod	Ürün
D600	D600 LED
ED	Ultrasonic Uç ED1,ED2,ED3D,ED4,ED5,D8,ED9,EDI0D,EDI1D,EDI4,EDI14D,EDI5,G7,G8
ED	Ultrasonic Uç ED6,ED7,ED12D,EDI5D

O-Star



O-Star



Diğer markalar

- Tam metal gövde
- 108gr. Hafif, ergonomik. Uzun süreli işlemlerde eli yormaz.
- 15.8° ışık açısı sayesinde daha odaklı ışık çıkışı
- 360° dönebilen başlık
- 7 programı ile tüm ışınlama ihtiyaçlarınızı karşılar (Normal, High, Turbo, Ortho, Soft, Pulse ve Check modu)
- 3000mW/cm² çıkabilen maksimum güç
- 385-515nm dalga boyu aralığı
- Şarj ünitesinde entegre ışın ölçümü bölümü
- O-Led ekranlı ile ışın yoğunluğu ve süre bildirimini
- 1-20sn ışınlama süresi aralığı

B-Cure Plus



- Turbo, Pulse, Normal ve Soft modları ile tüm ihtiyaçlarınıza uygun kullanım sağlar.
- 1 ve 3 sn ayarlanabilen ortodontik modu mevcuttur.
- 3000mw/cm² kadar ışık yoğunluğu gücündedir.
- Metal ve otoklavlanabilir 5w LED başlığa sahiptir.
- Yedek batarya mevcuttur.

Kod	Ürün
O-STAR	O-Star
B-CUREP	B-Cure Plus

Implant Air



Her açıldığında Otomatik Tork Kalibrasyonu

- Kompakt dizayn
- Dokunmatik panel ile kullanıcı dostu arayüz
- Geliştirilmiş yazılımı ve donanımı ile daha hassas ve konforlu
- Uzun ömürlü İsveç Motor
- Yüksek hızlara dayanıklı Alman Rulman
- 5" Lcd renkli ekran
- 5 ana program
- Su ayarı, programlar arası geçiş, ileri-geri hareketi değiştirebilen pedal sistemi
- 20:1 Işıklı Anguldruvası ile 5-80 N/cm
- Maksimum su seviyesi 135ml/dk
- Hız aralığı 300-42.000rpm
- Farklı cerrahi işlemlerde ihtiyaç duyulan bütün E-type anguldruvular ile uyumludur.(16:1 20:1 27:1 1:1 1:2 1:2.7 1:3 1:4.2 1:5)

Kod	Ürün
ImplantAir	Implant Air

Ai-Surgery



Son Nesil Piezo Kemik Cerrahisi

- **Akıllı ve Güçlü:** Woodpeckerden hekimlere mükemmel güvenilir ve güvenli ultrasonik cerrahi sistem sunan son teknoloji ürünü.
- **Verimli:** Woodpecker dördüncü nesil Piezo Kemik Cerrahisi, üçüncü nesle göre büyük ölçüde geliştirilmiş kesme verimliliğine sahiptir.
- **Akıllı:** Akıllı sistem, aşırı ısınmayı önlemek için çalışma durumuna göre en uygun çıkış gücünü otomatik olarak ayarlayacaktır.
- **Verimli :**Woodpecker dördüncü nesil Piezo Kemik Cerrahisi, üçüncü nesle göre büyük ölçüde geliştirilmiş kesme verimliliğine sahiptir
- **Kullanıcı Dostu:**Yeni operasyon arayüzü hekimlerin kullanımı için geliştirildi.
- **Yüksek Güç:**Yüksek güç, el aletinde ısınma olmaz, tabii ki de şunlar sayesinde;
- **Yeni ve Geliştirilmiş El Aleti**
- **İleri düzey Algılama Teknolojisi**

Akıllı Kontrol Sistemi

- Güç ayarını sağlamak ve optimum su çıkışı elde etmek için farklı kemik kalitesi ve kuvvetinin otomatik olarak tanımlanması.
- Doktorlar için kolay ve zahmetten uzak
- Daha az gürültü
- Multi Fonksiyonlu Pedal
- Çoklu Fonksiyon Kontrolü
- Tek Tuş Durulama Modu
- Steril Edilebilir Su Borusu
- Kolay sökme ve bakım için harici el aleti Otoklavlanabilir
- Ultra Sessiz Peristaltik Pompa
- Devamlı ve hassas akış kontrolü ile başlığın ucuna kadar direkt akış, verimli soğutma
- Daha sessiz ve stabil



Kod	Ürün
AI-SURGERY	Ai- Surgery

D LASER BLUE



- Geniş Kapsamlı Uygulama: Yumuşak doku cerrahisi, endodonti, periodontal, ağrı tedavisi, yumuşak lazer tedavisi ve diğer ağız hastalıkları alanlarında dokuyu lazerle buharlaştırarak, karbonlaştırarak ve katılaştırarak kullanılabilir.
- Olağanüstü tedavi etkisi: Operasyon sırasında temel olarak kanama olmadığından ameliyat sonrası şişlikler maksimum düzeyde azaltılır, hastaların ağrıları azaltılır ve iyileşme hızlanır.
- Yatay Arayüz Tasarımı ile 5-inç tam ekran kapasitif dokunmatik panel
- Yenilikçi 450nm mavi lazer teknolojisi yumuşak doku kesme, ablyasyon, koagülasyon ve insizyon/eksizyon için idealdir.
- 450 nm'de, hemoglobinin absorpsiyon sabiti sıradan lazerler için iki büyüklük mertebesinde (örn. 980 nm/810 nm), bu da tedaviyi tamamlamak için yalnızca çok düşük lazer gücüne ihtiyaç duymasını sağlar. Ayrıca tedavi sırasındaki termal hasar son derece düşüktür.
- 976nm geleneksel bir kızılötesi diş lazeridir. Dokulara derinlemesine nüfuz etmesi nedeniyle periodontal hastalıklarda ve endodontik hastalıklarda bakterilerin azaltılmasında yaygın olarak kullanılmaktadır. Aynı zamanda bu dalga boyu yüksek güçlü lazer tedavisi (HPLT) ve TME'deki ağrının azaltılması için de uygundur.
- 650nm lazer, düşük seviyeli lazer tedavisi (LLLT) etkileri için kullanılır. Aynı zamanda fotobiyomodülasyon (PBM) etkisi olarak da bilinir. Diş cerrahisinde yara iyileşmesine ve biyostimülasyona katkıda bulunacaktır. Fiber optik uçlar ve Alüminyum alaşımlı alet kılıfı otoklavlanabilir.

Tüm Aksesuarlar

- Fiber Optik Başlıklar T
- MJ Terapi Başlığı
- Beyazlatma Başlığı
- Biyostimülasyon Başlığı
- Lazer Koruyucu Gözlük
- Ayak pedali



Kod	Ürün
Diode-Blue	D LASER BLUE

TFRK KİT Terauchi File Removal kit



En Üst Düzey Kırık Alet Çıkartma Çözümü

Kök kanalı durumlarının karmaşıklığı göz önüne alındığında,

TFRK, zahmetsiz ve etkili bir geri kırık alet çıkartma sağlamak için çeşitli geri kırık alet çıkartma araçlarını bir araya getirir.

- Minimal İnvazif
- Verimli
- Güvenli

R1 PLUS



- Gutta-Percha Noktasal Kırpma
- Düz ve Pürüzsüz Kesim Yüzeyi
- 8 adet trimleme ve çap ölçüm deliği ile 0.01mm hassasiyet, bütün gutta-percha markaları ile uyum
- Çift Ağızlı ve Paslanmaz bıçak ile ileri veya geri kaydırma ile kesme imkânı
- 30mm uzunluğunda ölçüm cetveli
- Lazer markalama, dayanıklı ve solmayan yazıları garanti eder
- Alüminyum alaşımdan yapılmış otoklavlanabilir, hafif ve paslanmaz gövde

Kod	Ürün
YOSHI-KIT	TFRK KİT
R1-PLUS	R1 PLUS



BTR Pen



BTR PEN, teknolojisi sayesinde kanal içinde kırılan eğelerin ve uçların çıkarılması için, etkili ve tekrarlanabilir prosedürleri izlemenizi sağlar. Ultra ince ve esnek çalışma uçları ve dayanıklı NiTi halka ucuyla kırık alete ulaşmayı kolaylaştırır. BTR PEN kırık alete kolayca ulaşmanıza ve güvenli bir şekilde çıkarılmasına imkan tanır.

- Her kök kanal tipi için tek bir sistem
- Kırık aletleri çıkarmak için hassas kavrama
- Dünyanın en ince çalışma ucu – yalnızca Ø 0,2 mm - Ø 0,3 mm - Ø 0,4 mm - Ø 0,5 mm
- Ergonomik ve rahat manipüle edebileceğiniz komple çelik gövde
- Ömür boyu garantili
- Çoklu kullanıma uygun dizayn, bu sayede otoklavlanabilir.
- Kolay ve hızlı kullanıma uygun tasarım

İçerik

- BTR PEN
- BTR Kalibratör
- BTR Uç (5 adet)
- BTR Yay (Yumuşak ve sert)
- O-ring (3 adet)

BTR PEN

DÜNYA'NIN EN İNCE ÇALIŞMA UCUNA SAHİP
KANAL İÇİ KIRIK ALET
 Ömür Boyu Garantili *Çıkarma Seti*



Ürün
 Videosu

Kod	Ürün
W-BTR	BTR Pen
W-BTR3 -4-5	BTR Pen Refill NiTi uç Ø 0,3 mm - Ø 0,4 mm - Ø 0,5 mm



BIO MTA+ Maxi



Bio MTA+ kök kanal tedavilerinde, dolum ve remineralizasyon amacıyla kullanılır. Bio MTA+ sıvı ile karıştırıldığında çalışma süresi 4 dk ve materyal sertleşme süresi 2 saattir. Materyalin bu özelliği tek seansta tedaviye izin verir. Yüksek konsantrasyonda kalsiyum iyonları diş dokusunu remineralize eder. Silikon ve kalsiyum bileşenleri, kanal perforasyonu ve intrakanal rezorbsiyon sonrası doku rejenerasyonunu destekler. Bio MTA + geleneksel MTA 'lardan üç kat daha dayanıklıdır.

Kullanım Alanları:

- Bio MTA+ sıvı pipet ucu kesin.
- Karıştırma kağıdı üzerine 1-2 damla sıvı ile tozun tamamını boşaltın.
- Materyal yumuşak plastik kıvamını alana kadar 30s karıştırın. Eğer karışım çok kıvamlı veya çok kırılansa bir damla daha sıvı ekleyin
- DİKKAT! Bio MTA+ tozunu sadece Bio MTA+ sıvısı ile karıştırın
- Karışımı uygulayıcı bir enstrüman yardımıyla ilgili bölgeye yerleştirin.
- Bir kutu Bio MTA+ tozu tek kullanımlık doz içerir. Bio MTA+ sıvısı ile karıştırıldığında, karışım dozu maksimum 4 dakikada tüketin. Daha sonra karışım sertleşir. Bio MTA + geleneksel MTA 'lardan üç kat daha dayanıklıdır.

MTA+ Mini



Kök kanallarının doldurulması ve reminalizasyonu için tasarlanmıştır.

Kullanım Alanları:

- Kök kanal perforasyonu
- Rezorbsiyon tedavilerinde
- Apeksifikasyon
- Pulpanın direk kuafaji
- Pulpa amputasyonu
- Apeksogenezis tedavisinde

Uygulama Tabancası



- 0,8 mm çapındaki şiringa korozyona dayanıklı
- paslanmaz çelikten imal edilmiştir.
- Ergonomik sap
- Hafif tasarım
- Kolay ve rahat uygulama

Kod	Ürün
W-MTA MINI	MTA + MINI 3 x 0,14 g MTA +, 1 ml sıvı
W-BMTA MINI	Bio MTA+ Mini - 3 x 0,14 Gr + 1 ml Şişe
W-MTA MAXI	Bio Mta Maxi Bio MTA + Maxi - 10 x 0,14 Gr + 1 ml Şişe
W-NARZ08	Uygulama Tabancası MTA uygulama şiringası



Calcipast

Kalsiyum Hidroksit Pati



- Hasarlı dokuların yeniden yapılanmasını ve dentin oluşmasını sağlar.
- Pulpanın termo-elektrik uyarılardan korunmasını sağlar.
- Kök kanal sistemi içerisine sızıntı oluşmasını engeller.
- Anti-bakteriyel etkilidir.
- Baryum sülfat içerdiğinden dolayı radyopaktır.

Uygulama

Direkt ve indirekt pulpa kuafajı

- Kaviteyi hazırlayınız
- Şırınga ucu ile Calcipast'ı uygulayınız.

Geçici Kök Kanal Dolgusu

- Kemo-mekanik hazırlık materyallerini (Endo-Solüsyon, Endo- Prep Krem) kullanarak kanalı mekanik olarak hazırlayınız; iyice yıkayınız (Chloraxid) ve kanalı kurutunuz.
- Kök kanalını iyice kurutmak için Endo-aspiratör kullanabilirsiniz.
- Aplikatörü apikal üçlüye yerleştirerek kanalı CALSIPAST ile doldurunuz, fazla preparatı alınız ve kanal ağzını kapatınız. En fazla 30 gün içerisinde gerekirse tedaviyi yenileyiniz.

Canal Detector

Kök Kanal Bulucu



- Kök kanal ağzlarının olduğu yerdeki dentini kaldırın.
- Pulpa boşluğu tabanına 1-2 damla damlatıp 5-10 saniye bekleyin.
- Pulpa odasını yıkayın ve kurutun.
- Yoğun şekilde maviye boyanan noktalar, kök kanal ağzlarını gösterir. Kullanımdan sonra, preparatın aşırı akmasını önlemek için şırınganın pistonunu geri çekin, aplikatörü çıkartın ve şırıngayı beyaz kapak ile kapatın.

Red Detector

Çürük Bulucu



KIRMIZI DEDEKTÖR, çürük lezyonlarının yerini tespit etmek için tasarlanmıştır.

- Ürün içerisindeki kırmızı boya, çürük lezyonlu dokuya nüfuz ederek kırmızıya boyar. RED DEECTOR, çürük dentin yerini belirleyerek ve sağlıklı dokuları koruyarak iş güvenliğini artırır.

Uygulama

- Tedaviden önce aplikatörü ispiroya (etil alkol) batırın ve ardından şırınganın üzerine yerleştirin.
- Şırınga ucu ile Calcipast'ı uygulayınız.
- Görünür tüm çürük lezyonları uzaklaştırdıktan sonra demineralize bölgeye bir damla ürün sürün, 5-10 saniye bekleyin
- Ardından yıkayın ve kurutun
- Kırmızı ile yoğun olarak boyanmış noktalar, çürük dentini gösterir
- Ulandıktan sonra, materyalin taşmasını önlemek için şırınganın pistonunu geri çekin, aplikatörü çıkarın, şırıngayı beyaz kapakla kapatın.

Kod	Ürün
W-C	Calcipast Calcipast 2.1 Gr Hazır Şırınga
W-CD	Canal Detector 1 Calcipast Forte Hazır Şırınga 2,1gr, 5 Uygulama Ucu
W-RD	Red Detector



Endo-Prep Jel

Kanal Lubricant Jel



- Kök kanal eğelerinin, kanala girişini kolaylaştırır ve kök kanalı içinde sıkışma veya kırılma tehlikesini en aza indirir.
- Ürünün içindeki %17 EDTA kalsiyum ve magnezyum iyonlarını modifiye ederek dentin yüzeyini yumuşatır, dentin artıklarının uzaklaştırılmasını kolaylaştırır.
- Yoğun kıvam ve uygulama kolaylığı, ürün doğrudan eğe üzerine uygulanabilir.
- Luer-lock şiringalarla güvenli uygulama sağlar.

Uygulama

- Pulpayı kök kanal tedavisi için hazırlayın.
- Öncesinde sodyum hipoklorit ile irrigasyon önerilir.
- Kök kanalından enfekte pulpayı ekstirpe edin.
- Kök kanalına, eğe yardımıyla Endo-Prep Jeli uygulayınız.

Endo-Prep Cream

Kanal Lubricant Krem



- Kök kanal eğelerinin, kanala girişini kolaylaştırır ve kök kanalı içinde sıkışma veya kırılma tehlikesini en aza indirir.
- Ürünün içindeki %15 EDTA kalsiyum ve magnezyum iyonlarını durulayarak dentinin yüzey katmanını yumuşatır, dentin talaşlarının uzaklaştırılmasını kolaylaştırır.
- Mükemmel kremi yoğunluk, uygulama kolaylığı ve ürünün doğrudan eğe üzerine yerleştirilebilmesini sağlar.
- Luer-lock şiringalarla güvenli uygulama sağlar.

Uygulama

- Pulpayı kök kanal tedavisi için hazırlayınız.
- Önce sodyum hipoklorit ile irrigasyon önerilir.
- Kök kanalından iltihaplı pulpayı çıkartınız.
- Kök kanalına, eğe yardımıyla Endo-Prep Kremi uygulayınız.

Chloraxid Jel %5.25

Kök Kanal İrrigasyon Jel



- Mekanik kanal şekillendirme sırasında nekrotik pulpayı uzaklaştırır.
- Kanal dolgusundan önce dentin tübüllerini açığa çıkarır (şampanya efekti).
- Kök kanalı hazırlığı sırasında EDTA içeren preparatların kullanılması önerilir.
- Ürünün içindeki sodyum hipoklorit, organik doku ile temasa geçtiği anda hemen etkisiz hale getirir. Sodyum hipoklorit konsantrasyonu düşerken yıkama süresi ve hacmi, eş zamanlı olarak mutlaka artırılmalıdır.

Kod	Ürün
W-EPG2	Endo Prep Jel 2 ml şiringa
W-EPC2	Endo-Prep Cream 2 ml şiringa
W-CHLG5	Chloraxid Jel % 5.25 Gluco-Chex %2 Jel Şiringa



Chloraxid %5.25

Kök Kanalı İrrigasyon solüsyonu (Sodyum Hipoklorit %2)



- Mekanik kanal şekillendirme sırasında nekrotik pulpayı uzaklaştırır.
- Kanal dolgusundan önce dentin tübüllerini açığa çıkarır (şampanya efekti).
- Kök kanalı hazırlığı sırasında EDTA içeren preparatların kullanılması önerilir.
- Ürünün içindeki sodyum hipoklorit, organik doku ile temasa geçtiği anda hemen etkisiz hale getirir. Sodyum hipoklorit konsantrasyonu düşerken yıkama süresi ve hacmi, eş zamanlı olarak mutlaka artırılmalıdır.

Chloraxid Extra %5.25

Kök Kanalı İrrigasyon solüsyonu (Sodyum Hipoklorit %5,25+ Yüzeysel aktif madde)



- Mekanik kanal şekillendirme sırasında nekrotik pulpayı uzaklaştırır.
- Kanal dolgusundan önce dentin tübüllerini açığa çıkarır (şampanya efekti).
- Kök kanalı hazırlığı sırasında EDTA içeren preparatların kullanılması önerilir.
- Ürünün içindeki sodyum hipoklorit, organik doku ile temasa geçtiği anda hemen etkisiz hale getirir. Sodyum hipoklorit konsantrasyonu düşerken yıkama süresi ve hacmi, eş zamanlı olarak mutlaka artırılmalıdır.

Kod	Ürün
W-CHE5400	Chloraxid Extra % 5.25 400g
W-CHL5400	Chloraxid % 5.25 400g



Endo-Solution 200g

Edta %17



- EDTA solüsyonu %17
- Eđeleme işlemleri arasında, kök kanal irrigasyonu için kullanılır.
- İnorganik çözücüdür.
- Şelasyon ve smear tabakası uzaklaştırma özellikleriyle etkili irrigasyon sağlar.

İsopropil Alkol



İsopropil Alkol organik çözücü etkili bir maddedir, antiseptik olarak kullanılabilir ve yüzeylerin temizlenmesi için yağ uzaklaştırma ve dezenfeksiyon özelliklerine sahiptir.

Sitrik Asit



Kök kanalının mekanik olarak temizlenmesini kuvvetlendirir. Kanal ağızlarını ortaya çıkararak kanal içerisindeki artıkları uzaklaştırır. Kanal ağızlarının bulunmasını ve efektif irrigasyonunu sağlar.

Kod	Ürün
W-ES200	Endo Solution 200g
W-ALK	İsopropil Alkol 200 g. şişe
W-K200	Sitrik Asit Şişe Citric Asit %40 200 g.



Orange Gutane



- Doğal, güvenli, efektif %100 portakal yağı
- Kök kanalından gutta-percha'yı uzaklaştırmak için yenilenen kök kanal edavileri sırasında kullanılmak üzere tasarlanmıştır.
- Toksik olmayan doğal çözücüdür.
- Biyoyumludur.
- ORANGE GUTTANE yan etkisi olmadığı için güvenle kullanılabilir.
- Endodontik tedaviyi hızlandırır ve komplikasyon olasılığını ortadan kaldırır

Eucalyptol

Gutaperka Çözücü %100 Okaliptüs Yağı



- Okaliptol ile gutta-percha'yı çözmek amaçlanmaktadır.
- Okaliptüs özütünden elde edilmiştir.
- Güzel koku ve ferahlatıcı tada sahiptir.
- Okaliptüs yağı, kuvvetli bir anti-bakteriyel etkiye sahiptir.

Uygulama:

- Kök kanalına 2-3 damla sıvı damlatın.
- Gutta-percha'yı uzaklaştırın.
- Eğer gutta-percha hala kuru veya kırılman ise, preparatı başka dozda kullanınız.
- Gerektiği sürece bu işlemi tekrar ediniz.

Eugenol

%100 Öjenol



Elastik Uygulama Ucu



- Esnek ve ön büküm verilmiş 27G genişliğindeki uygulama ucudur. Luer-lock güvenli uç sistemi ile güvenli iletim sağlar.
- 41 mm. uzunluğundadır.

Kod	Ürün
W-OG	Orange Gutane 10 ml Şişe
W-EUC	Eucalyptol
W-EUG10	Eugenol 10 ml Şişe
W-EA20	Elastik Uygulama Ucu



Endo Top

Endodontik İğne Ucu



- Kök kanallarının ve periodontal ceplerin irrigasyonunda kullanılır
- Kilitli enjektörle kullanılır.
- Tek yandan portludur (30G).

Micro Top

İnce uçlu uygulama ucu(0,2 mm.)



- Yan delik sıvıyı foramen apikalinden itme olasılığını ortadan kaldırır.
- Son derece küçük çap ve esneklik, dar ve bükülmüş kök kanallarına kolay erişimi garanti eder.
- Solüsyonları hassas bir şekilde dozlama imkanı sunar.
- Küçük çap = standart aplikatörlere kıyasla 10 kat daha az sıvı miktarı.
- Kullanım 3 kat daha fazla basınç gücü gerektirir.

Endo-Aspiratör

Kök Kanal Aspirasyonu



- Kök kanal drenajını kolaylaştırır ve çalışma süresini kısaltır.
- Paper-point kullanımını %80'e kadar azaltır.
- Küçük çaplı yumuşak aplikatör, kök kanalına uygun şekilde etki ederek kanalın tam olarak kurutulmasını sağlar.

Uygulama:

- Endo-aspiratör, sakşına (tükürük emici, aspiratör) takılır.
- Aplikatör doğrudan kök kanalına yerleştirilir.
- Kök kanalına yıkama solüsyonunun her uygulanişından sonra işlem tekrarlanmalıdır.
- Endo-aspiratör, tek kullanımlıktır.

Endo-Aspiratör Pro

Kök Kanal Aspirasyonu



Kök kanalından sıvıların aspirasyonu için tasarlanmıştır.

Paket içeriği şunları içerir:

- 1 adet sap
- 10 adet aplikatör seti
- 5 adet Luer Lock hortumu
- 3 adet konektör
- 5 adet miknatıs
- 1 adet Endo-Aspiratör Pro temizliği için Ramrod (Temizleme Çubuğu)

Kod	Ürün
W-ET100N	Endo Top 100 adet irrigasyon kanülü
W-MTOP	Micro Top 20'li, tek yandan portlu kanül.
W-E-A	Endo Aspiratör Enjektör Şeffaf Hortum
W-EAP	ENDO ASPIRATOR PRO



Alustat Jel



Alustat jel %25 alüminyum klorid içeren, dental tedavi sırasında lokal şişliği azaltmak ve dental tedavi sırasında ve sonrasında kanama durdurucu hemostatik ajandır. Renklenme yapmaz, anterior bölgede güvenle kullanılabilir.

Uygulama:

- Uygulama uçlarıyla, istenilen bölgede Alustat jeli yeterli miktarda uygulayın.
- 30 sn. sonra distile su ile bölgeyi yıkayın.
- Gerekirse tekrar uygulayın.

Alustat Likit



- %25 alüminyum klorid içeren hemostatik ajandır.
- 10 gr. damlalıklı şişe formundadır.
- Renklenme yapmaz.
- Dental tedavilerde kanamayı durdurup tedaviyi kolaylaştırır.

Pulp Sprey



- Pulpa canlılık testi soğuk spreydir.
- Nane ve portakal aromalı

Alustat Foam



- **Mükemmel emme kapasitesi:** Kanamanın ve sızıntıların etkin bir şekilde durdurulmasını sağlar.
- **Basınç veya sürtünme gerektirmez:** Bu da diş eti tahrişine neden olmaz.
- **Kolay, hızlı ve hassas uygulama:** Ürünün kolaylıkla ve doğru bir şekilde uygulanmasını sağlar.
- **Temiz çalışma alanı:** Kan ve sızıntıları tamamen emer, pıhtı oluşumunu engeller.
- **Doğal bileşenlerle tahrişleri hafifletir:** Kullanıcıya daha konforlu bir deneyim sunar.
- **Rahat ve kontrollü reaksiyon:** Kullanımı sırasında kullanıcıya rahatlık ve kontrol sağlar.

Kod	Ürün
W-ALG10	Alustat Jel 10 ml.
W-AL	Alustat Likit
W-PULPPOM	Pulp Sprey 200ml spey
W-ALF	ALUSTAT FOAM 0.8G



Blue Etch 2ml



- Blue Etch, %36 fosforik asit içeren mavi renkli "total-etch" ajanıdır.
- Fiziksel ve kimyasal özellikleri sayesinde derin fissürlere ve yüzeylere penetre olabilir.

Blue Etch Maxi



- Blue Etch, %36 fosforik asit içeren mavi renkli "total-etch" ajanıdır.
- Fiziksel ve kimyasal özellikleri sayesinde derin fissürlere ve yüzeylere penetre olabilir.

Silan



Cerkamed Silan, aşındırma işleminden sonra, bond ile porselen arasındaki adezyonun dayanıklılığını arttırmak için simantasyondan önce porselen üzerine uygulanır.

Porselen Asiti



YELLOW Porselen Asidi, porselen restorasyonları asitlemek için kullanılan, tamponlanmış, kolay uygulanabilen ve rahat manipüle edilebilen, %9,5'lük hidroflorik asit jeldir

Asit Silan Kit



YELLOW Porselen Asidi ve Silan, tamir işlemlerinde güvenle kullanabileceğiniz %9,5 hidroflorik asit ve metakrilik silandan oluşan settir.

Kod	Ürün
W-WM	Blue Etch 2 ml şırınga ve uygulama uçları
W-WMAXI	Blue Etch Maxi 50 ml şırınga ve uygulama seti
W-S	Silan 2 ml. şırınga ve uygulama uçları
W-Y	Porselen Asiti 2 ml. şırınga ve uygulama uçları
W-YZEST	Asit Silan Kit 2 ml şırınga silan & 2 ml. Porselen asidi



Protect Light Seal



Dentin Koruyucu Hassasiyet Giderici Vernik Protect Light Seal, dentine uygulanan, tedavi sonrası hissedilen şiddetli hassasiyeti ortadan kaldırmaya yarayan %1 potasyum florür (3500 ppm F⁻) içerikli koruyucu bir verniktir.

Rainbow Flow



- Rainbow Flow, pedodontik tedaviler için özel olarak üretilmiş renkli kompozit setidir.
- 6 farklı canlı rengi mevcuttur. (mavi, turuncu, yeşil, mor, pembe ve sarı)

SYNTEX



- **Minimum büzülme ve mükemmel ürün yapışması:** Kanal dolgusunun hermetik sızdırmazlığını sağlar.
- **Mükemmel uyumluluk:** Diğer dental malzemelerle uyumlu çalışır.
- **Homojen yapı:** İyi karışmış ve homojen bir yapıya sahiptir.
- **Mükemmel radyopak:** Röntgen görüntülemesinde net bir şekilde görünür.
- **Optimum sertleşme süresi:** İdeal sertleşme süresiyle etkili bir sonuç sağlar.

Flour Defender Mini



- Fluor Defender Mini; 0,1% fluorosilane (1600 ppm F⁻) içeren flor
- Çürük proflaksisinde ve dentin remineralizasyonunda uygulanır.

Uygulama:

- Diş yüzeylerini temizleyin ve rubberdam ile izolasyonu sağlayın.
- Şişe içerisinden 3'er damlayı ayrı bir alana alıp mikro fırça yardımıyla tüm diş yüzeyine uygulayın.
- Hava ile kurulayın.
- Uygulama yapılan bölgelere 45 dk. boyunca işlem yapılmamasına özen gösterin.
- Her bir şişe 3 hasta için kullanılabilir. Uygulama fırçaları tek kullanımlıdır.

Kod	Ürün
W-PLS MINI	Protect Light Seal 3x1 ml. jel ve uygulama uçları
W-RFZ	Rainbow Flow 6x1g akışkan renkli kompozit
W-RF-N	Rainbow Flow Refil
W-FD MINI	Flour Defender Mini 3 * 1 ml. şişe ve uygulama uçları
W-SY	SYNTEX 10G



Contrastor



Intra-oral dental fotoğraf arka planı

Rubber Dam Bariyeri



- Işınla sertleşen dental örtü bariyeri.
- Beyazlatma, asitleme, mikroabrazyon gibi işlemlerde gingival bölgenin korunmasında
- Rubber-dam kullanımında mükemmel sızdırmazlık sağlaması için kullanılır.
- 1.2ml

Rubber Dam Cord

Rubber Dam Yerleştirme İpi



- Dental lastik örtünün kavite etrafında sabit kalmasını sağlar.
- Tam izolasyon için bir çok vakada kullanılabilir.
- 120 santimetre uzunluğa sahiptir.
- Çoklu diş izolasyonu için uygundur.

Plugger



- Gutta Perka Plugger
- Vertikal kondansasyon tekniğinde gutta perkayı itmek için kullanılır.
- Paslanmaz çelikten üretilmiştir.
- Otoklavlanabilir.
- 4 farklı genişlikte tercih edilebilir.
- 0,6 mm (sarı), 0,8 mm. (kırmızı), 1.0 mm. (mavi), 1.2 mm. (yeşil)

Kod	Ürün
W-KON	Contrastor 15 adet tek kullanımlık ağız içi arka plan
W-RBDL	Rubber Dam Bariyeri 1,2 ml. şiringa
W-RBDGM	Rubber Dam Cord
W-PO	Plugger



must™

multi use single technique



dentac®
feel the innovation



MAP One

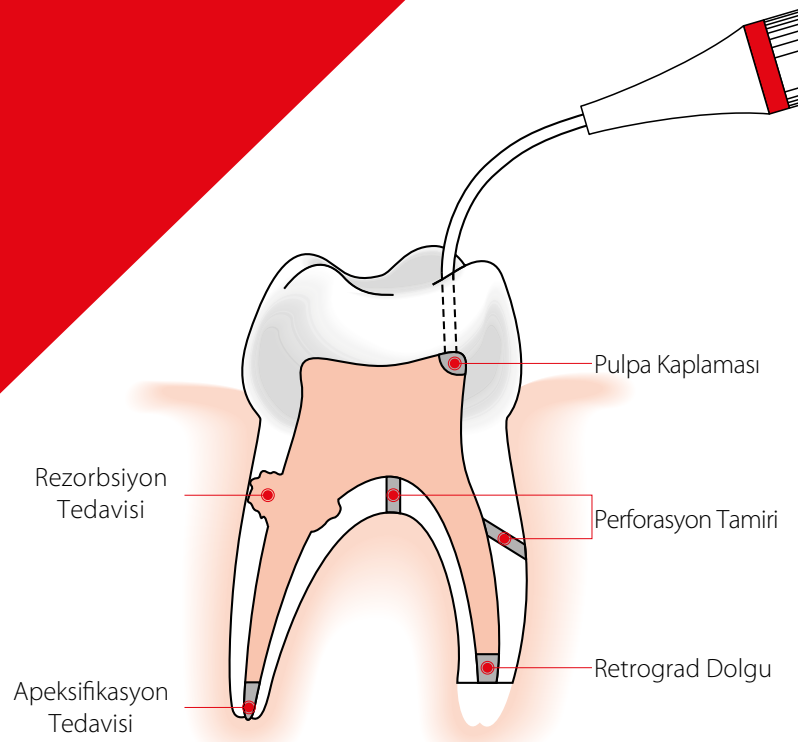

MAP One; MAP System, diş hekimlerine ortograd veya retrograd yaklaşımlarda, etkili ve benzersiz MTA yerleştirme kabiliyeti sunar. NiTi esnek uygulama ucu sayesinde endodontik, restoratif, pedodontik ve cerrahi tedavilerinizdeki pat uygulamalarınızda, kullanımı kolay ve uzun ömürlü yardımcınızdır.



MAP One



MAP One; Dolgu patının gereksiz kullanımını engeller. Pulpa kuafaji, kanal perforasyonu ve apeksogenesis vakaları için uygundur. Pati yerleřtirmede esnasında yüksek verimlilik saęlar. Tüm MAP System uçları ile uyumludur. Uçlar řekil hafızasına sahip NiTi olup, kıvrımlı kök kanallarında rahatlıkla kullanılabilir. İyatrojenik veya patolojik perforasyonların tedavisinde MTA, biyoseramik dolgu patları veya kalsiyum hidroksit materyallerinin yerleřtirilmesinde kullanılır.

Mta White



Mta White; Tek hasta için hijyenik paketlenme, Geliřtirilmiř partikül yapısı, MAP System ile uygulamak için ideal kıvam, Apeksifikasyon, pulpa kuafaji, retrograd dolum vakalarına uygun kullanım, 140 mg * 4 paket ve 3 ml sıvı ile birlikte

Kod	Ürün
20296	Map One
20190	MTA White

MAP System Intro Kit



MAP One; Dolgu patının gereksiz kullanımını engeller. Pulpa kuafajı, kanal perforasyonu ve apeksogenes vakaları için uygundur.

Patı yerleştirmede esnasında yüksek verimlilik sağlar. Tüm MAP System uçları ile uyumludur. Uçlar şekil hafızasına sahip NiTi olup, kıvrımlı kök kanallarında rahatlıkla kullanılabilir.

İyatrojenik veya patolojik perforasyonların tedavisinde MTA, biyoseramik dolgu patları veya kalsiyum hidroksit materyallerinin yerleştirilmesinde kullanılır.

- N° 0; ext.Ø 0.90 mm
- N° 1; ext.Ø 1.10 mm
- N° 2; ext.Ø 1.30 mm

MAP System Cerrahi Kit



MAP One; Dolgu patının gereksiz kullanımını engeller.

Pulpa kuafajı, kanal perforasyonu ve apeksogenes vakaları için uygundur. Patı yerleştirmede esnasında yüksek verimlilik sağlar. Tüm MAP System uçları ile uyumludur. Uçlar şekil hafızasına sahip NiTi olup, kıvrımlı kök kanallarında rahatlıkla kullanılabilir. İyatrojenik veya patolojik perforasyonların tedavisinde MTA, biyoseramik dolgu patları veya kalsiyum hidroksit materyallerinin yerleştirilmesinde kullanılır.

- N° 0; ext.Ø 0.90 mm
- N° 1; ext.Ø 1.10 mm
- N° 2; ext.Ø 1.30 mm

MAP System Universal Kit



MAP One; Dolgu patının gereksiz kullanımını engeller. Pulpa kuafajı, kanal perforasyonu ve apeksogenes vakaları için uygundur.

Patı yerleştirmede esnasında yüksek verimlilik sağlar. Tüm MAP System uçları ile uyumludur. Uçlar şekil hafızasına sahip NiTi olup, kıvrımlı kök kanallarında rahatlıkla kullanılabilir.

İyatrojenik veya patolojik perforasyonların tedavisinde MTA, biyoseramik dolgu patları veya kalsiyum hidroksit materyallerinin yerleştirilmesinde kullanılır.

- N° 0; ext.Ø 0.90 mm
- N° 1; ext.Ø 1.10 mm
- N° 2; ext.Ø 1.30 mm

Kod	Ürün
20285	Map System Intro Kit
20287	Map System Cerrahi Kit
20286	Map System Universal Kit

Irriflex



Irriflex; İrrigasyonda yeni standart
Çift çıkışlı dizayn ile kanal tedavilerinizde mükemmel
çözüm

Eşsiz tasarımı ile minimum taşma riski
%4 taperli patentli tasarım
İsviçre kalitesi

Opacal



Opacal; Geçici kök kanal uygulamaları için ideal uç.
Mükemmel işlem alanı görünürlüğü Radyopak Luer-Lock Kilit
Sistemi Ergonomik, hassas kavrama

- Yüksek pH değerine sahip,
- Yüksek radyo-opaklık
- İdeal krem formunda
- Kanaldan kolay uzaklaştırma
- 3 ml.

Kod	Ürün
21400	Irriflex 20'li
21401	Irriflex 40'lı
11020	Opacal

MICRON®

QuickJet



QUICK JET M diş yüzeylerinde oluşan sigara, çay ve benzeri lekeleri ve diş plağını kolayca temizler, beyazlatma ve parlatma işlemlerinin uygun şekilde gerçekleştirilmesine olanak sağlar.

Avantajları:

- Ünite Monte Kompak Dizayn,
- Tamamı Otoklavlanabilir,
- Yeni Sistem Başlık Ucu İle Kolay Temizlik

TA 200



TA-200 uçları değiştirilerek hem endodontik aktivatör hem de scaler olarak kullanılabilir.



Daha etkin ve hızlı endodontik tedavi



Kontrol edilebilir güç çıkışı

Model	TA-200-S4H	TA-200-S2H
Bağlantı Uyumu	Midwest 4 hole	Borden 2 or 3 hole
Frekans Aralığı	6000Hz	
Ağırlık	54g	Uzunluk 96mm

Kod	Ürün
QJM	Quick Jet M Air Flow Cihazı
TA-200	TA 200

Sanctuary[®]

Dental Lastik Örtü



- Dental fotoğrafçılık için uygun
- Pudra içermeyen lateks lastik örtü
- Kolay delinebilir
- Ultra esnek
- Düşük protein içeriği
- Çok yüksek yırtılma toleransı



- Dental fotoğrafçılık için uygun
- Pudra içermeyen lateks içermeyen lastik örtü
- Kolay delinebilir
- Ultra esnek
- Düşük protein içeriği
- Çok yüksek yırtılma toleransı



- Pudra içermeyen lateks lastik örtü
- Kolay delinebilir
- Ultra esnek
- Düşük protein içeriği
- Çok yüksek yırtılma toleransı



Dental Rubber Dam Set



- RDPN1** Dental Dam Punch, 157mm (L)
RDC210 Anterior for adult, 30.5mm (W) x 21.5mm (L)
RDC211 Anterior for adult, 30.5mm (W) x 20.5mm (L)
RDC207 Premolar for adult, 16.0mm (W) x 17.5mm (L)
RDC2 Premolar for adult, 17.5mm (W) x 16.5mm (L)
RDCZA Premolar for adult, 17.5mm (W) x 17.5mm (L)
RDC201 Molar for adult, 20.0mm (W) x 22.5mm (L)
RDC202 Molar for adult, 20.5mm (W) x 24.5mm (L)
RDC203 Posterior for children, 16.5mm (W) x 19.0mm (L)
RDC204 Posterior for children, 16.5mm (W) x 19.5mm (L)
RDSTD2 Dental Dam Clamps with Organizer,
3cm (H) x 10cm (W) x 15cm (L)
RDPL1 Dental Dam Forceps, 163mm (L)
RDFR1 Dental Dam Frame, 110mm (W) x 95mm (L)
RDFR2 Dental Dam Frame, 135.5mm (W) x 100mm (L)

Kod	Ürün
DL632B	Sanctuary 6x6 Latex Mavi Sert, Orta
DL693L - 663S	Sanctuary 6x6 Latex Silk Mavi, Pempe
DL661H	Sanctuary 6x6 Latex Siyah Orta
DN641E	Sanctuary 6x6 Non-Latex Mor
DA104F	Dental Rubber Dam Set



Postbiyotikli Ağız Spreyi



DESTEKLER

Ağız içindeki faydalı bakterileri dengeleyerek doğal ağız florasını destekler.



KORUR

Diş & Diş etlerini bakterilerin sebep olduğu plaklardan korur.



YENİLER

Nefesinizi yeniler, ferah bir koku sunar.



Bizi Takip Edin

   @dentisteturkiye

 info@dentisteturkiye.com

 www.dentisteturkiye.com



Relax Ayna



Relax Ayna; Oldukça hafif tasarımı sayesinde dental tedavilerin konforlu bir şekilde uygulanmasını sağlar. Ergonomik kavrama tasarımı sayesinde rahat bir tutuş imkanı verir. Asit ve plak belirleyicilere karşı dayanıklıdır, gövde üzerindeki renk stabildir. Pürüzsüz yüzeyi hastalar için rahatlık sağlar. Ayna ve gövde arasında herhangi bir boşluk olmamasından dolayı hijyeniktir. Mat görüntüsü sayesinde yansıma yapmaz ve göz yormaz. Otoklavlanabilir ve uzun ömürlüdür.

Eco Ayna



Ayna; Sterilizasyona karşı yüksek dayanıklılık. Optimum yansıma ve görüntü kalitesi. 5 kat saf gümüş katmanı yüksek yansımaya garanti eder. Parlak yansıması görüntüde doğal renkler sunar. Paslanmaz çelik yapısı korozyona karşı etkilidir.

Ayna Sapı

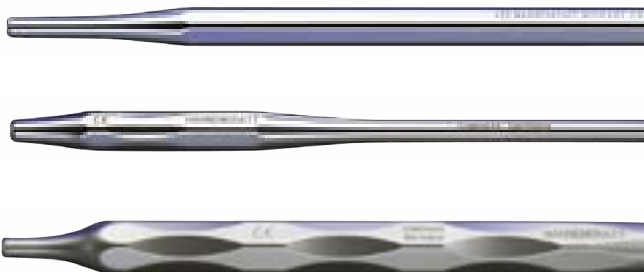

Bütün yüzey kenarları pürüzsüzdür, kolay ve rahat bir kullanım sunar.İçi boş yapısı denge ve hafiflik sağlar. Paslanmaz çelik yapısı sayesinde korozyona karşı dirençlidir.

SE Plus Ayna



- Tüm Detaylarda Yüksek Kalite
- En İyi Yansıma ve Görüntü Kalitesi
- Korozyona Karşı Yüksek Dayanıklılık
- Dezenfeksiyon ve Otoklavlanmaya karşı dayanıklı

Cytec Post Seti



Cytec Post Seti; Fiberglass Titanyum ve Zirkonyum gibi elastik davranış gösteren, alveol kemiğine en çok benzeyen materyaldir. Bu sayede, kanal postları ile kalan diş ve kompozit rekonstrüksiyon dayanıklılığını sağlayan biyomekanik homojen bir yapı oluşturur. Postlar hem silindirik hem de konik apikal kısım içerir. Mikro sızdırmaz yüzeyi sayesinde silanlama gerektirmez.

- Üst düzey dayanıklılık
- Dentine benzer elastikiyet
- Mikro sızdırmaz yüzeyi sayesinde başarılı adezyon
- Etkili ve keskin kesim frezleri
- Yüksek radyopasite

Kod	Ürün
7100	Relax Ayna Tekli
702	Se Plus Ayna No:3-4-5
706	Se Plus Büyüteçli Ayna No:4
770	Eco Ayna No:4-5
422	Ayna Sapı Altıgen
43600	Cytec Post Seti
436R	Cytec Post Refill No: 1-2-3-4

Ivory Matris Aleti



Düz Matris Bandı



Tofflemire Düz Matris Aleti



Yengeç Matris Bandı

Ivory

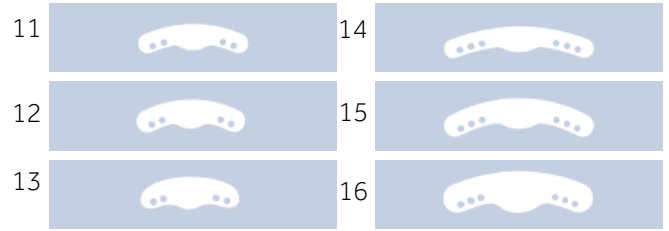

Yengeç Matris Aleti



Yengeç Matriks Aleti;

Üstün dayanıklılık ve dirence sahiptir. Paslanmaz çelik materyal sayesinde yüksek çekme dayanımına sahiptir. Silindirik dispanser, kolay kullanım imkanı sunar.

Kod	Ürün
21	Tofflemire Düz Matris Aleti
8-6/7	Ivory Matris Aleti No:6-7
1	Yengeç Matris Aleti No: 12-13-14-15-16
40	Yengeç Matris Bandı No: 12-13-14-15-16
10	Düz Matris Bandı No:4-5-6-7



FiberSite Post



- "Fiberpost -Core" sistemi
- Etkili ve güçlü post adaptasyonu,
- Patenli tasarımı ile fazla madde kaybı yaşanmış endodontik tedavili dişlerde, tedavi sonrası estetik ve fonksiyonel açıdan devamlılığını sağlamak için kullanılacak en uygun yöntemdir.
- Patenli tasarımıyla fiberpost mükemmel restorasyonlar için
- Kendiliğinden korlu fiberpost sistemi
- Tedavide uygulama kolaylığı,
- 3 farklı genişlik seçeneği,



Kod	Ürün
MK2	Fibersite Post 2 Numara Set
MK2D	Fibersite 2 Numara 10'lu Refil
MK4	Fibersite Post 4 Numara Set
MK4B	Fibersite 4 Numara 10'lu Refil
MK5	Fibersite Post 5 Numara Set
MK5A	Fibersite 5 Numara 10'lu Refil

Öncü Dental ile Geleceğe Işık Tutun

Dürr Dental LUNOS®

Geleceğe ışık tutmak için Lunos'u keşfedin,
Öncü Dental ile diş hekimliğindeki potansiyelinizi artırın!

LUNOS® Profilaksi Tozu Gentle Clean
LUNOS® Profilaksi Tozu Perio Combi



LUNOS® Cila Patı Two In One
LUNOS® Cila Patı Super Soft







BriPlus Aydınlatma Sistemi

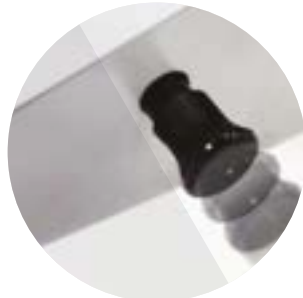

Twin Switchable LED Aydınlatma

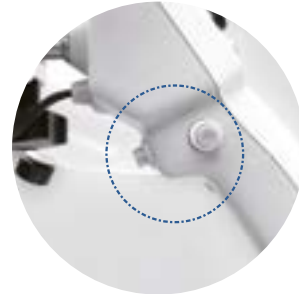

FreeMove® Elektromanyetik Sistem

Ürün

- OMS 3200 PRO 4K KAMERA DAHİL
- OMS 3200R2 4K KAMERA-FluoDet- AntiReflec
- OMS 3200 R2 4K KAMERA DAHİL
- OMS 3200 R2
- DENTSIGHT

D E N T A L

M I C R O S C O P E

iMovCloud
Image Management

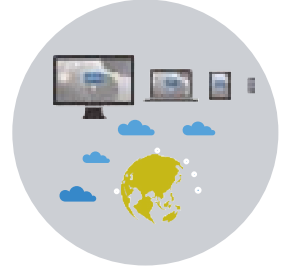

Motorized
Zoom Magnification



AntiReflect
Module

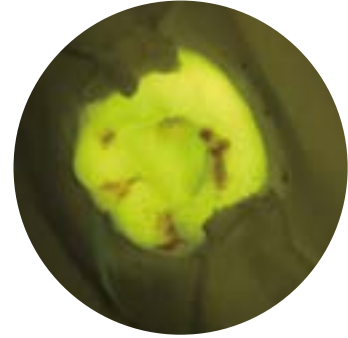

Fluorescent
Module



Auto Focus combined with
4K camera(optional)

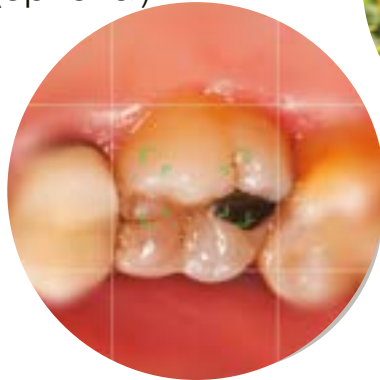

3D
(optional)



Ürün
Videosu

OMS2380 R2

DENTAL MICROSCOPE



Avantajlar

- ▶ Zoom Magnifikasyon
- ▶ VarioDist Lens 200-450mm
- ▶ Balancing Arm - Ultra yumuşak denge kolu ile tüm uygulamalarda hassas kullanım
- ▶ Tek El Operasyonu

Opsiyonel

- ▶ Entegre 4K Kamera Sistemi
- ▶ AntiReflec Modülü
- ▶ FluoDet Çürük Belirleme Modülü
- ▶ iMovCloud
- ▶ Twin

Magnifikasyon



Cift yönlü olarak, 1.8x'den 19.4x magnifikasyon kontrolünü kesintiye uğramadan tek el ile kolayca sağlanabilir.

4K Kamera Modülü(opsiyonel)



Ürün
Videosu

Ürün

OMS 2380 R2 4K KAMERA DAHİL
OMS 2380 R2

OMS2360 DENTAL MICROSCOPE



Avantajlar

- ▶ Magnifikasyon 1.4x- 24.2 x- 6 adımda yaklaştırma özelliği
- ▶ Pupil mesafesi ayarlama cihazı ile birlikte 0-180° eğilebilir binoküler tüp. Entegre LED aydınlatma
- ▶ Denge kolu - Ultra yumuşak denge kolu ile tüm uygulamalarda hassas kullanım
- ▶ Standart olarak bulunan dahili sarı, yeşil, mikro cerrahi, dar ve geniş ışık ayarlama modu
- ▶ VarioDist Lens 200-450 mm
- ▶ "H" tip mobil ayak sistemi



Ürün
Videosu

HD Kamera Modülü(opsiyonel)



Kod

Ürün

OMS2360

ZUMAX CLICK OMS2360

zumax



Ürün

OMS 2050 4K KAMERA DAHİL-BLACK

zumax



OMS2050 / OMS2000

Kademesiz Zoom

5 Kademe Magnifikasyon

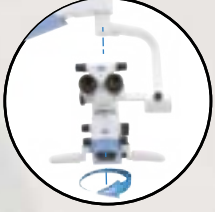

1 ViewPivot Arm

Lens denge kolu dönüş eksenini etrafında dönerken optik eksen ve denge kolu dönüş eksenini sabit kalır.

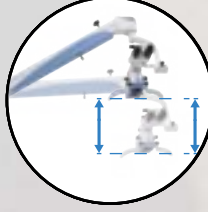

5 Çalışma mesafesi alanını kişiselleştirme

Çalışma gereksinimlerinize göre mikroskobun çalışma mesafesini yukarı ve aşağı özelleştirmek için alt sınır tasarımı



2 Pendulum Pro

Merceğin 22 derecelik sağa ve sola sarkaç hareketi sırasında binoküler tüp sabit kalır.



6 Harici kamera adaptörü (Opsiyonel)

Doktorların ve asistanların gözlem belgelerini alması için tamamen yeni kamera arayüzü tasarımı



3 Lens eğimi salınma hareketi

Ön salıncak 45 derece
Arka dönüş açısı 100 derece



7 4K kamera modülü (opsiyonel)

HDMI kablosu ile monitöre 4K HD kayıt ve video aktarımı sağlar.



4 Dönebilen tutma kolları

Ergonomik dönebilen kol dizaynı



8 Işık boyutları ve filtre seçim düğmesi

Büyük ışık noktası, orta ışık noktası.
Küçük ışık noktası yeşil filtre ve sarı filtre arasında geçiş sağlar.



9 5 adımda manuel büyütme

y= 0,4x, 0,6x, 1,0x, 1,6x, 2,5x

10 290 mm focus alanı

190mm ve 480 mm arasında çalışma mesafesi sunar.



13 Pupül arası mesafe ayarı

11 Devamlı olarak ayarlanabilir ışık kaynağı

14 0 derece - 190 derece arasında ayarlanabilen binoküler tüp

12 Fotoğraf ve video kontrol tuşu



watc
the
video

zumax

Ürün

OMS 2050 4K KAMERA DAHİL
OMS 2050
OMS 2000 4K KAMERA DAHİL
OMS 2000



OMS1800



TruLED Illumination



Halogen



LED

Ürün

OMS 1800 4K KAMERA DAHİL

OMS 1800

OMS1950

DENTAL MICROSCOPE



Avantajlar

- ▶ 0-180° ayarlanabilir binoküler 12.5x
- ▶ 5 kademeli yakınlaştırma deęiřtirici
- ▶ 3.4x - 21.2x magnifikasyon
- ▶ 120° yeni coupling
- ▶ VarioDist Lens 190-310 mm
- ▶ Çiçek ayaklı stand

Opsiyonel

- ▶ Video Kamera Adaptör
- ▶ Lazer Filtresi
- ▶ Akıllı Adaptörü
- ▶ Binoküler uzatıcı ve çoęaltıcı
- ▶ Twin

Kod

Ürün

OMS1950

ZUMAX ZOOM

ZUMAX DFK SURGICAL LOUPES

Gözlük camları ile birlikte



- ▶ Eğimli mercekleri ile muhteşem ergonomi
- ▶ Ultra geniş görüş açısı
- ▶ Kolayca ve bağımsız olarak ayarlanabilen pupil mesafesi
- ▶ 3x - 4x ve 5x büyütme seçeneği

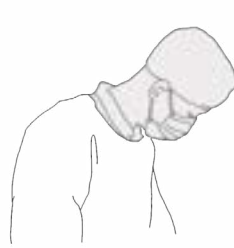

Naked Eye



Galilean Loupes



ZUMAX Deflection Loupes



Binocular Loupe

H8260 Kafa ışığı ile kombine
DFK Binocular Loupe

H8260 Kafa ışığı ile kombine
DFK Binocular Loupe

Ürün

- ZUMAX DFK SURGICAL LOUPES 3x
- ZUMAX DFK SURGICAL LOUPES 4x
- ZUMAX DFK SURGICAL LOUPES 5x

ZUMAX SLH 4x LOUPE



- Akromatik lens ile kusursuz renkler ve mükemmel görüntü
- 4.0x yakınlaştırma seçeneği
- Kolay ve konforlu kullanım
- Kablosuz ve mıknatıslı entgre ışık kaynağı 30.000Lx
- Işık kaynağı için hızlı şarj özelliği
- Dahili polimerizasyon filtresi
- Suya yüksek dayanıklılık
- Otoklavlanabilir koruma kılıfları
- Kolay ayarlanabilir

ZUMAX SLH 6x LOUPE



- Akromatik lens ile kusursuz renkler ve mükemmel görüntü
- 6.0x yakınlaştırma seçeneği
- Kolay ve konforlu kullanım
- Kablosuz ve mıknatıslı entgre ışık kaynağı 30.000Lx
- Işık kaynağı için hızlı şarj özelliği
- Dahili polimerizasyon filtresi
- Suya yüksek dayanıklılık
- Otoklavlanabilir koruma kılıfları
- Kolay ayarlanabilir

ZUMAX SLH 5x LOUPE



- Akromatik lens ile kusursuz renkler ve mükemmel görüntü
- 5.0x yakınlaştırma seçeneği
- Kolay ve konforlu kullanım
- Kablosuz ve mıknatıslı entgre ışık kaynağı 30.000Lx
- Işık kaynağı için hızlı şarj özelliği
- Dahili polimerizasyon filtresi
- Suya yüksek dayanıklılık
- Otoklavlanabilir koruma kılıfları
- Kolay ayarlanabilir

Ürün

ZUMAX SLH LOUPE 4.0x

ZUMAX SLH LOUPE 5.0x

ZUMAX SLH LOUPE 6.0x

ZUMAX SLT LOUPE



- Spor çerçevesi ile kolay kullanım sağlar.
- 42cm çalışma mesafesi ile duruş bozukluklarını engellemeye yardımcı olur.
- Almanya üretimi lensler ile kesin görüntü
- Kişiyeye özel tasarlanan loupe tasarımı
- 54 - 68 PD arasında geniş seçenek

ZUMAX PRIZMATİK LOUPE



- Spor çerçevesi ile kolay kullanım sağlar.
- Kişiyeye özel çalışma mesafesi ile konforlu kullanım sağlar
- Almanya üretimi lensler ile kesin görüntü
- Kişiyeye özel tasarlanan loupe tasarımı
- 4.0x, 5.0x ve 6.0x büyütme opsiyonları ile.

ZUMAX SLF/SLE/SLK LOUPE



- Titanyum ve spor çerçeve seçenekleri ile kolay kullanım sağlar.
- Almanya üretimi lensler ile kesin görüntü
- Ayarlanabilir loupe tasarımı
- 6mm yukarı ve aşağı yer değiştirme özelliği. Gözbebeği mesafesi, her türlü yüze uygun olacak şekilde ayrı ayrı ayarlanabilir
- 2.5x, 3.0x ve 3.5x magnifikasyon seçeneği ile

Ürün

ZUMAX SLT 3.0x TTL Loupe

ZUMAX SLT 4.0x TTL Prizmatik Loupe

ZUMAX SLT 5.0x TTL Prizmatik Loupe

ZUMAX SLF/SLE/SLK Loupe

ZUMAX SLT 2.5 X COLORFUL LOUPES

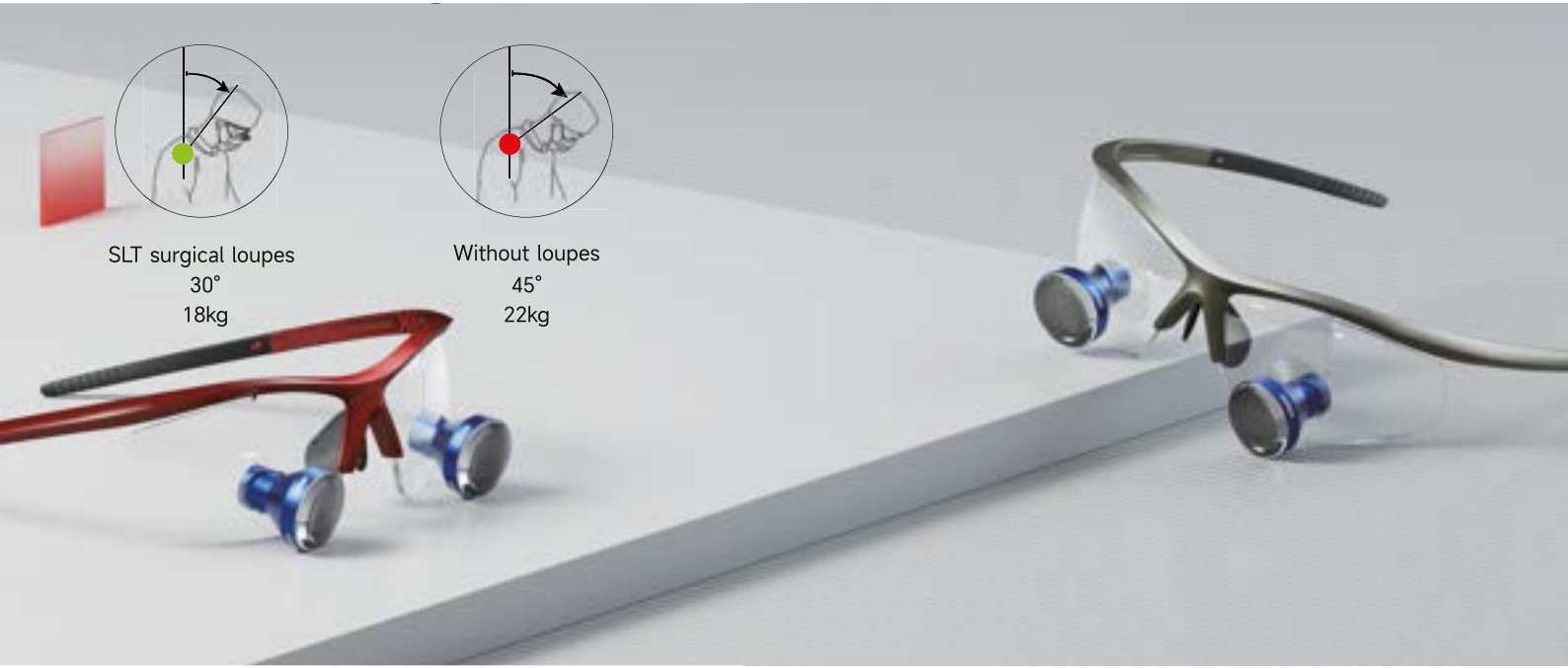

SLT surgical loupes
30°
18kg

Without loupes
45°
22kg

- ▶ Yenilikçi büyük çıkışlı gözbebeği Galileo optik tasarımı
- ▶ Geniş derinlikli görüş alanı, güçlü uyumluluk Üç PD seçeneği: Büyük/Orta/Küçük

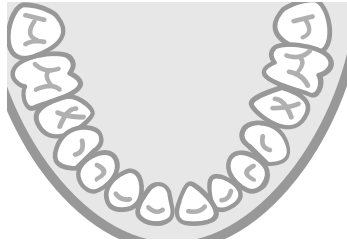

Field of view with SLT loupes



Field of view with traditional loupes

Konfigrasyon



Magnification
2.5x



Weight
57g



Color
Gray frame + Blue tube
Red frame + Blue tube
Brown frame + Green tube



Working distance / Field of view
340mm / 90mm
420mm / 105mm
500mm / 125mm
550mm / 130mm



PD
S-60 (58-62)
M-64 (62-66)
L-68 (66-70)

Ürün

ZUMAX SLT 2.5 X COLORFUL LOUPES

ZUMAX HL8260 Kablosuz Işık Kaynağı



- 5000 K renk sıcaklığına sahip LED ışık kaynağı. Beyaz, gölgesiz ışık, hekimin doku özelliklerini bozulma olmadan görmesini sağlar.
- Doğrudan güç kaynağından bağımsız, şarj edilebilir Lityum pil kullanarak ışık kaynağını çalıştırmanın kolaylığının keyfini çıkarın. En konforlu, hafif ışık kaynaklarından biridir ve her türlü ameliyat için uygundur.
- Şarj olurken kullanılabilir.
- Şarj durum göstergesi mevcuttur
- 25.000 Lx .
- 2 adet batarya.
- ZUMAX TTL loupes ile uyumludur.

ZUMAX HL8200



- Geleneksel halojen ışıkların aksine ısısı olmayan LED ışık kaynağı
- 5000 kelvin renk sıcaklığına sahip bu ışık, parlak, beyaz, gölgesiz ışık sağlayarak doktorun doku özelliklerini bozulma olmadan görmesini sağlar.
- Tüm görüş alanının homojen aydınlatır.
- Şarj durum göstergesi mevcuttur
- Işık şarj esnasında dahi kullanılabilir.
- Düşük pil gösterge ışığına sahiptir.
- Dahili sarı filtre, mavi ışığı azaltır ve kompozitin erken kürlenmesini önler.
- Akıllı tasarım, mobil teşhis için uygundur.

ZUMAX TWEEZER



- Kırık alet çıkartmak için tasarlanmıştır.
- 0,9 mm. ucu ile orta üçlüden dahi kırık aletleri çıkarmanızı sağlar.
- 360 derece dönen kafa sayesinde kolayca yerleştirilebilir.
- Yüksek dayanıklılık ve çekme kuvveti ile kanal içerisinde güvenle çalışmanızı sağlar.

Ürün

ZUMAX HL8260 Kablosuz Işık Kaynağı

ZUMAX HL8200 Işık Kaynağı

ZUMAX Tweezer



100 Medical



Yibai Mergo Sandalye, özellikle mikroskop ve büyüteç işlemleri için tasarlanmış ergonomik bir doktor koltuğudur. Minimalist tasarımlı bir çalışma taburesi olup tasarımının her yönü, farklı kullanıcılar ve kullanım senaryoları için dikkatle düşünülmüştür. Sıradan hekim koltuklarına göre kullanımı daha kolay ve etkilidir.

SAĞLIĞINIZ İÇİN İDEAL POZİSYON YAKALAYIN

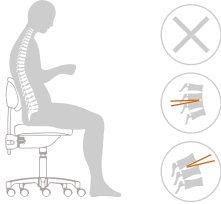

Yaslanmış Durum

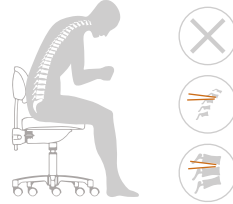

Öne Eğilme Durumu

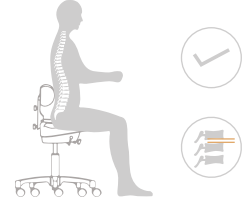

Dikay Durumu

ÇOK ESNEK KOL DAYANAĞI

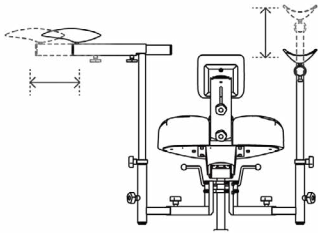

Kol dayanağı serbestçe esner ve kalkar

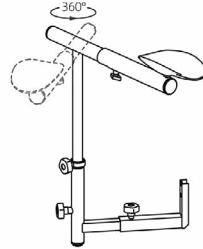

Kol dayanağı serbestçe dönebilir

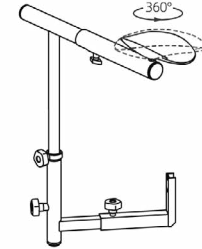

Kol yastığı serbestçe döner



Orange



Gray



Blue

Kod

Ürün

MERGO-08 SERIES (MAVİ-TURUNCU-GRİ)



Betasil Vario Implant



- Tüm genel 5:1 full ebatlı kartuşlara uyumlu karıştırma cihazı
- **Dual hız seçeneği: Hızlı Mod:** betasil® VARIO PUTTY SOFT / HEAVY, Aqium® 3D PUTTY SOFT / HEAVY gibi yüksek viskoziteli materyaller için
- **Yavaş Mod:** betasil® VARIO IMPLANT 5:1, Aqium 3D MONO gibi daha düşük viskoziteli materyaller için
- Hızlı ve basit kartuş değişimi
- Kalan ölçü miktarının LED gösterge aracılığıyla elektronik olarak belirtilmesi.
- Kurulum kontrolünü ayarlamak için zamanlama fonksiyonu.

Sympress



- %25 alüminyum klorid içeren hemostatik ajandır.
- 10 gr. damlalıklı şişe formundadır.
- Renklenme yapmaz.
- Dental tedavilerde kanamayı durdurup tedaviyi kolaylaştırır.

Topas



- Silikon bazlı ısırma kaydı materyali.
- Yüksek sertlik derecesi.
- Yüksek ölçüm stabilitesi.
- Sadece basınç altında akan mükemmel tiksotropik form.
- Güvenli kartuş sistemi.
- Renk: Sarı, Aroma: Nane
- Çalışma süresi: 30 sn, Ağızda kalma süresi: 60 sn

Betasil Vario Light Body II. Ölçü



- Light Body ölçü materyalidir.
- Yüksek hassasiyet için mükemmel hidroskopik özelliklere sahip hidrofilik materyaldir.
- Elastiktir.
- Ağızdan çıkarılırken yırtılmaz.
- Renk : Pembe.
- Nane aromalı.
- Çalışma Süresi: 2 dk'ya kadar değişken.
- Ağızda kalma süresi : 2 dk.
- Ölçü tekniği: 2. ölçü ve çift karıştırma tekniğine uygundur.

Kod	Ürün
51555	Sympress Karıştırma Cihazı
51401	Karıştırma Ucu
85129	Betasil Vario Implant 2X380ml
82500	Betasil Vario Light 2X50 MI II. Ölçü
82507	Topas Perfect A85 2X50 MI

Aqium



- Mevcut nem oranını ortadan kaldırır ve malzemenin en küçük detayları göstermesi ile birlikte en yüksek gerilme mukavemetine, esnemesine olanak tanıyan, kullanıma hazır mükemmel bir hidrofiliğe sahiptir.
- Uygulama sırasında yüksek stabilite sağlar, basınç altında ideal viskoziteye sahiptir ve toz veya sprey eklenmeden taranabilir.
- Yüksek kullanım kolaylığına sahiptir.
- Çalışma zamanı: 2 dakika
- Ağız içinde kalma süresi: 2 dakika 15 saniye
- Ölçü tekniği: Çift karıştırma tekniği (1 aşama), putty ölçü tekniği (2 aşama)
- Renk: Turuncu, Neon sarı , Lila , Mavi

Betasil Putty & Putty Soft



- Termo aktive formüllü Putty silikon ölçü materyali.
- Yeni nesil ölçü materyali, yapışmaz ve hassas ölçü alınmasını sağlar.
- Deformasyondan dönüşüm $\geq 99,5\%$
- Renk: Yeşil (Putty), Mavi (Putty Soft)
- Çalışma süresi: 2 dakikaya kadar değişkendir
- Ağızda kalma süresi: 2 dakika
- Nane Aromalı
- Final Sertlik betasil VARIO PUTTY: A70
Final Sertlik betasil VARIO PUTTY SOFT: A60
- Ölçü Tekniği: Çift karıştırma tekniği ve putty ölçü tekniğine uygundur.

Silect C Tipi Silicon



- Yüksek çekme direnci ve yüksek derecede elastikiyet
- Yüksek kontrastlı renkler.
- Kısa çalışma süresi (1 dakika 30 saniye)
- Silect Putty: Nane Yeşili
Silect Light: Mavi-Menekşe
Silect Catalyst: Kırmızı)

Kod	Ürün
82530	Aqium 3D Light (Neon Sarı)
82531	Aqium 3D Medium (Turuncu)
85133	Aqium 3D Heavy (Lila)
88631	Aqium Putty Soft (Mavi)
88002	Betasil Vario Putty 2X300 MI I. Ölçü
480010	Silect Light 14 0 MI. C Tipi II. Ölçü
480099	Silect Catalyst 60 MI C Tipi Aktivatör
480160	Silect Putty 910 MI C Tipi I. Ölçü



Algistar Classic



- Tam ve parsiyel ölçü için hızlı aljinatır.
- Mükemmel detay ile pürüzsüz ve kremi yoğunluktadır.
- Aroma: Tutti Frutti.
- Renk: Turuncu.
- Raf ömrü 6 yıl.
- Ağızda kalma süresi 40 sn.
- Toplam çalışma süresi 2 dk.

Algistar Fast Cromatik



- Su sıcaklığından bağımsız çeşitli sertleşme aşamalarını gösteren renk göstergesi ile yüksek teknolojiye sahip aljinatır.
- Raf ömrü 6 yıl.
- Ağızda kalma süresi 1 dakika 20 sn.
- Toplam kurulum süresi 3 dakika 20 sn.
- Aroma: Tropik meyveler
- Renk: Sarı

EasyCord



- EasyCord Ürünler %100 pamuktan örgü tekniği ile yapılmıştır.
- Özel yapısı oldukça yüksek oranda sıvının emilmesini sağlar.
- Üstün esneklik özelliği, mükemmel uyum sağlaması ve kolayca yerleştirilmesini sağlamanın yanında döner aletlere de dolanmaz.
- İçerisinde basit ve hijyenik dağıtım için entegre kesici ve linear ölçme skalası bulunur.
- Kapak kapatıldığında kordon kesilip içeride kalan kısmı el değmeden muhafaza edilmiş olur.
- 6 farklı boyda bulunur. (Ekstra ince 000 – Ekstra kalın 3)

Kod**Ürün**

2250	Algistar Classic 500G 1 Poset
2248	Algistar Fast 1 Poset 450Gr Cromatik
2054	EasyCord

TRI  HAWK
FOR THE BUR CONNOISSEUR

Talon Bur 10



Talon Bur 12



Talon Bur 12S



Tri Hawk Bur dikey ve yatay kesim, amalgam kesimi, daha hızlı kuron köprü kesimleri ve bağımsız çalışma ve yüksek performans için uygundur.

Tri Hawk ADA incelemesinde %100 performans puanı almıştır. Saf, yüksek karbon çeliktir. Krom ve nikel içermez. Neredeyse kırılmaz yapıdadır. Tek kullanımlık sunulması temizlik, dezenfeksiyon, sterilizasyon gibi maliyetleri düşürür. HBV ve HIV gibi virüs bulaşma riskini azaltır.

Tri Hawk benzersiz, özel açılı, pürüzsüz, daha verimli ve üstün kesme gücüne sahiptir. Kısa hazırlık zamanı hekimler için artan verimlilik, hasta için konfor anlamına gelir. Kısacası; Tri Hawk daha iyi diş hekimliği uygulamaları içindir.

Kod	Ürün
10	Talon 10 Kesim Frezi-Tri Hawk
12	Talon 12 Kesim Frezi-Tri Hawk
12S	Talon 12Sg Kesim Frezi/Uzun Uç



Tek Taraflı Metal Zımpara

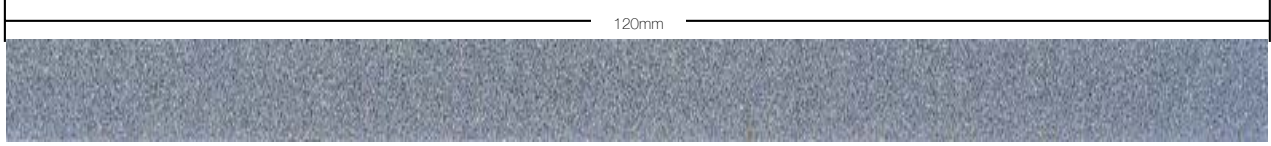

4 mm	Tek Taraflı	● G 304
6 mm		● G 306
4 mm	Çift Taraflı	314
6 mm		316

Tek Taraflı Testere Zımpara



4 mm

393 Sonsuz Elmas Frez Sephare Yeşil

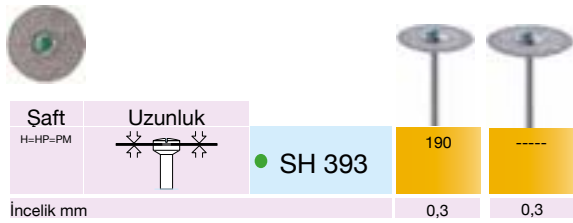

394F Sonsuz Elmas Frez Sephare Kırmızı

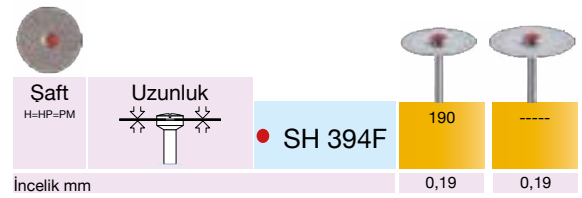

818



Şaft	Uzunluk	
FG 314	Ø 1.6 mm	818 314

Kafa Uzunluğu(mm) L= 0.5 0.5 0.5 0.5

025 047 060 079
047

824A



Model	Uzunluk	
FG 314	Ø 1.6 mm	824A314

Kesim Derinliği(mm) D= 0.6 1

033 042
033 042

825



Model	Uzunluk	
FG 314	Ø 1.6 mm	825 314

Kafa Uzunluğu(mm) L= 0.8

018
018

830



Model	Uzunluk	
FG 314	Ø 1.6 mm	830 314
		830C 314
		830F 314

Kafa Uzunluğu(mm) L= 2.6 2.6 2.6 2.6 2.6

009 010 012 014 016
009 010 012 014 016
012 014
012 014

830A



Model	Uzunluk	
FG 314	Ø 1.6 mm	830A 314
		830AC 314

Kafa Uzunluğu(mm) L= 5 5 5 5 5 7

012 014 016 018 021 025
012 014 016 018 021 025

830L



Model	Uzunluk	
FG 314	Ø 1.6 mm	830L 314
		830LC 314
		830LSC 314
		830LF 314

Kafa Uzunluğu(mm) L= 4 4 5 5

010 012 014 016
010 012 014 016
012 014 016
012

830R



Model	Uzunluk	
FG 314	Ø 1.6 mm	830R 314
		830RC 314
		830RSC 314

Kafa Uzunluğu(mm) L= 2.5 3 3 3 2.5

008 009 010 012 014
008 009 010 012 014
009 010 012 014
012

830RL



Model	Uzunluk	
FG 314	Ø 1.6 mm	830RLC 314

Kafa Uzunluğu(mm) L= 4 4 4 4 4 4

009 010 012 014 016 018
010 012 014 016 018

833



Model	Uzunluk		012 014 031
FG 314	$\varnothing 1.8 \text{ mm}$	● 833F	031
Kafa Uzunluğu(mm)		L=	3.5 3.5 3.5

834



Model	Uzunluk		018 021 023
FG 314	$\varnothing 1.8 \text{ mm}$	834 314	018 021
Kesim Derinliği(mm)		D=	0.4 0.6 0.6
Kafa Uzunluğu(mm)		L=	6.8 6.8 6.8

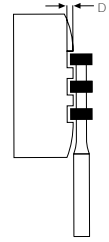

835



Model	Uzunluk		007 008 009 010 012 014 016
FG 314	$\varnothing 1.8 \text{ mm}$	835 314	007 008 009 010 012 014 016
		● 835SC314 010 012 014 016
		● 835C314 010 012 014 016
		835KR314 008 010 012 014
		● 835KRC314 010 012 014
		● 835KRSC314 014
Kafa Uzunluğu(mm)		L=	3 3 4 4 4 4 4

835A



Model	Uzunluk		009 010 012
FG 314	$\varnothing 1.8 \text{ mm}$	835A 314	009 010 012
		● 835AC 314 010
		835ASC 314 010 012
Kafa Uzunluğu(mm)		L=	4 4 5

836



Şaft	Uzunluk		008 010 012 014 016 018
FG 314	$\varnothing 1.8 \text{ mm}$	836 314	008 010 012 014 016 018
		● 836SC314 012 014 016
		● 836C314 014 016 018
		● 836F314 010 014
Kafa Uzunluğu(mm)		L=	6 6 6 6 6 6

837



Şaft	Uzunluk		010 012 014 016 018 023 025
FG 314	$\varnothing 1.8 \text{ mm}$	837 314	010 012 014 016 018 025
		● 837SC314 012 014 016 018
		● 837C314 012 014 016 018
		● 837VF314 012 014 016
		● 837F314 012 014
Kafa Uzunluğu(mm)		L=	8 8 8 8 8 8 8

837L





Şaft	Uzunluk		010 012 014 016
FG 314	$\varnothing 1.8 \text{ mm}$	837L 314	010 012 014 016
		● 837LC314 012 014 016
		● 837LSC314 014
Kafa Uzunluğu(mm)		L=	10 10 10 10

837KR



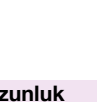

Şaft	Uzunluk		010 012 014
FG 314	$\varnothing 1.8 \text{ mm}$	837KR 314	010 014
		● 837KRC 314 012
Kafa Uzunluğu(mm)		L=	8 8 8

859



Şaft	Uzunluk		010	012	014	016	018
FG 314	$\varnothing 1,6 \text{ mm}$ 	859 314	010	012	014	016	018
		● 859C314	-----	012	-----	016	018
		● 859F314	010	-----	014	016	-----
		● 859VF314	010	012	014	016	018
Kafa Uzunluğu(mm)		L=	10	10	10	10	10

859L

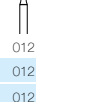

Şaft	Uzunluk		011	014	016	018
FG 314	$\varnothing 1,6 \text{ mm}$ 	859L 314	011	014	016	018
		● 859LC 314	-----	014	-----	-----
		● 859LVF314	011	014	-----	-----
			011	014	-----	-----
Kafa Uzunluğu(mm)		L=	11,5	11,5	11,5	11,5

860

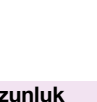

Şaft	Uzunluk		012	016
FG 314	$\varnothing 1,6 \text{ mm}$ 	860 314	012	----
		● 860VF314	012	----
			012	----
Kafa Uzunluğu(mm)		L=	4	5

861



Şaft	Uzunluk		012
FG 314	$\varnothing 1,6 \text{ mm}$ 	861 314	012
		● 861F314	012
		● 861VF314	012
		○ 861UF314	012
			6

862



Şaft	Uzunluk		010	012	014	016
FG 314	$\varnothing 1,6 \text{ mm}$ 	862 314	010	012	014	016
		● 862C314	-----	012	014	016
		● 862SC314	-----	012	014	016
		● 862VF314	-----	012	014	-----
		● 862F314	-----	014	016	-----
Kafa Uzunluğu(mm)		L=	8	8	8	8

863



Şaft	Uzunluk		012	014	016	018	025	060
FG 314	$\varnothing 1,6 \text{ mm}$ 	863 314	012	014	016	018	-----	-----
		● 863SC314	012	014	016	-----	-----	
		● 863C314	012	014	016	-----	-----	
		● 863F314	012	014	016	-----	-----	
		● 863VF314	012	014	016	-----	-----	
Kafa Uzunluğu(mm)		L=	10	10	10	10	15	

863LEF

Şaft	Uzunluk		012
FGL 315	$\varnothing 1,6 \text{ mm}$ 	● 863LE	012
Kafa Uzunluğu(mm)		L=	15

864





Şaft	Uzunluk		012	014	016	018
FG 314	$\varnothing 1,6 \text{ mm}$ 	864 314	012	014	016	018
Kafa Uzunluğu(mm)		L=	11,5	11,5	11,5	11,5

875

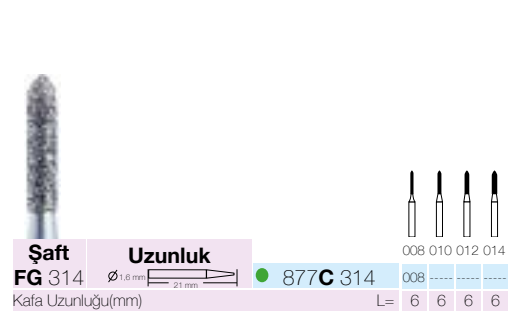

877



878

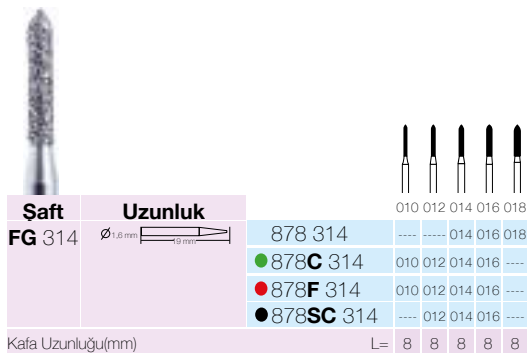

878K

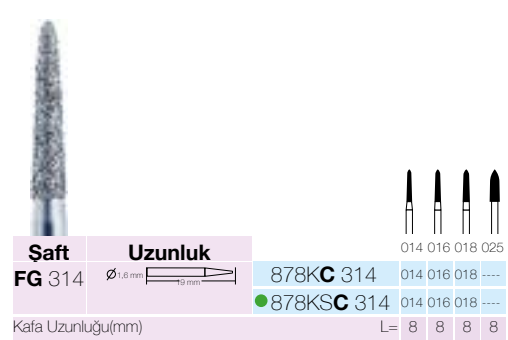

879

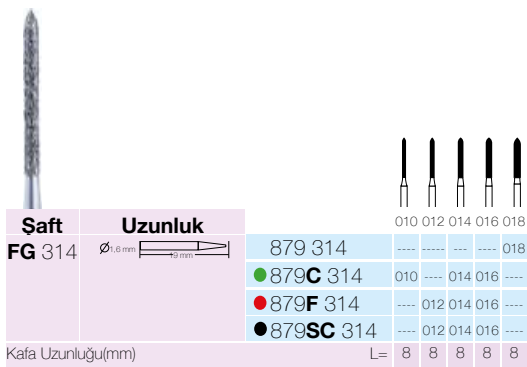

879K

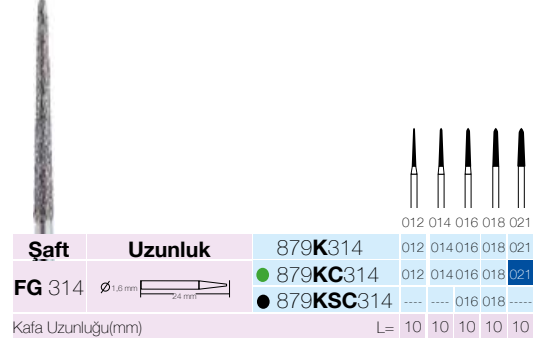

879L



880

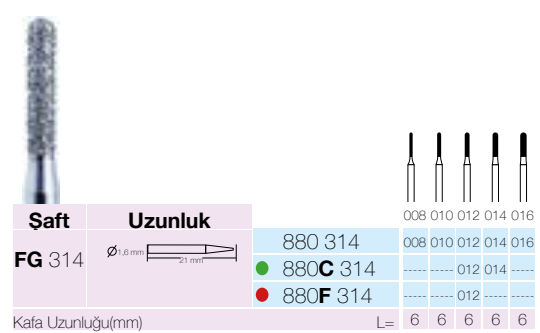

881

Şaft	Uzunluk	010 012 014 016 018 023 025 033											
		881 314	881C 314	881F 314	881SC 314	010	012	014	016	018	023	025	033
FG 314	$\varnothing 1,6 \text{ mm}$ 22 mm												
Kafa Uzunluğu(mm)		L= 8 8 8 8 8 8 8 8											

882

Şaft	Uzunluk	010 012 014 016 018 021								
		882 314	882C 314	882F 314	010	012	014	016	018	021
FG 314	$\varnothing 1,6 \text{ mm}$ 24 mm									
Kafa Uzunluğu(mm)		L= 10 10 10 10 10 10								

883

Şaft	Uzunluk	007 010				
		883C 314	883F 314	883VF 314	007	010
FG 314	$\varnothing 1,6 \text{ mm}$ 22 mm					
Kafa Uzunluğu(mm)		L= 3 3				

884

Şaft	Uzunluk	012	
		884 314	012
FG 314	$\varnothing 1,6 \text{ mm}$ 21 mm		
Kafa Uzunluğu(mm)		L= 6	

885

Şaft	Uzunluk	010 012 014					
		885 314	885C 314	885F 314	010	012	014
FG 314	$\varnothing 1,6 \text{ mm}$ 21 mm						
Kafa Uzunluğu(mm)		L= 8 8 8					

886

Şaft	Uzunluk	012 014 016					
		886 314	886C 314	886F 314	012	014	016
FG 314	$\varnothing 1,6 \text{ mm}$ 24 mm						
Kafa Uzunluğu(mm)		L= 10 10 10					

888

Şaft	Uzunluk	010 012 014 016 021							
		888C 314	888VF 314	888UF 314	010	012	014	016	021
FG 314	$\varnothing 1,6 \text{ mm}$ 22 mm								
Kafa Uzunluğu(mm)		L= 8 8 8 8 8							

888L

Şaft	Uzunluk	010 012 014 016 018 023 025 033												
		888L314	888LF314	888LC314	888LVF314	888LSC314	010	012	014	016	018	023	025	033
FG 314	$\varnothing 1,6 \text{ mm}$ 24 mm													
Kafa Uzunluğu(mm)		L= 10 10 10 10 10 10 10												

889



Şaft	Uzunluk		008	010
FG 314	\varnothing 1.6 mm 22 mm	889 314	----	010
		● 889C 314	----	010
		● 889F 314	----	----
		● 889VF 314	008	----
Kafa Uzunluğu(mm)		L=	4	4

368



Şaft	Uzunluk		014	016	018	023
FG 314	\varnothing 1.6 mm 2-4 mm	368 314	014	016	018	023
		● 368C 314	----	----	018	023
		● 368SC 314	----	----	018	023
		● 368VF 314	----	016	018	023
		● 368F 314	----	016	018	023
Kafa Uzunluğu(mm)		L=	3	3	4.5	5

379



Şaft	Uzunluk		014	016	018	023	025	037
FG 314	\varnothing 1.6 mm 19 mm	379 314	014	016	018	023	----	----
		● 379SC 314	----	----	018	023	----	----
		● 379C 314	014	016	018	023	025	037
		○ 379UF 314	----	----	----	023	----	----
		● 379VF 314	014	016	----	023	025	----
Kafa Uzunluğu(mm)		L=	3	3	4.5	4.5	4.5	7

390



Şaft	Uzunluk		016
FG 314	\varnothing 1.6 mm 19 mm	● 390F 314	016
		● 390VF 314	016
Kafa Uzunluğu(mm)		L=	4.3

392



Şaft	Uzunluk		016
FG 314	\varnothing 1.6 mm 19 mm	392 314	016
		● 392F 314	016
Kafa Uzunluğu(mm)		L=	5

C251E



C251EF



C261E

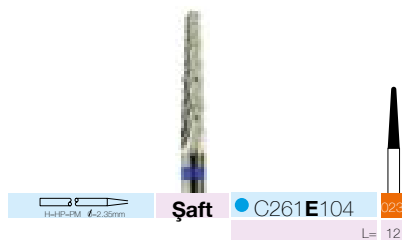

C351

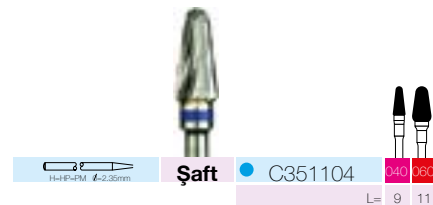

C364E

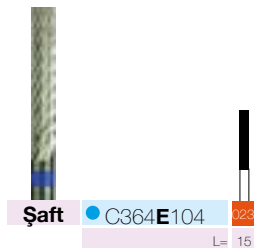

C73E

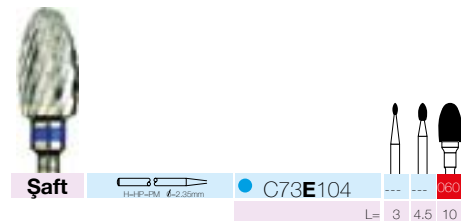

C78

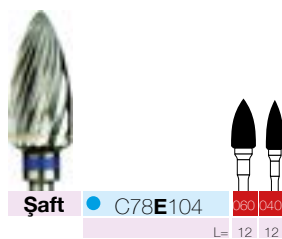

C78EF

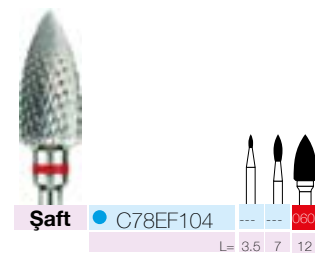

C79

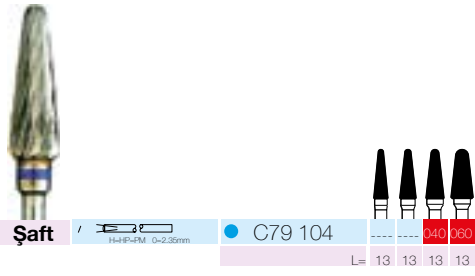

C79EFS







C257RE







C1



Şaft		C1 316	012	014	016	018	021	023	027
		C1 314	010	012	014	016	018	021	023
		C1 104	012	014	016	018	021	023	027
		C1 204	012	014	016	018	021	023	027



C1S



Şaft		C1S 201	010	012	014	018	021	023
		C1S 204	010	012	014	018	021	023
		C1S 205	012	014	018	021	023	
		C1S 314	010	012	014	016	018	021

C21



Şaft		C21 314	008	009	012	014	016	018	021
		C21 204	012	014	016	018	021	023	027
		C21 104	009	010	012	014	016	018	021

L = 4.0 4.1 4.2 4.4 4.4 4.4 4.4 4.4

C21L



Şaft		C21L 314	010	012	014
------	--	----------	-----	-----	-----

L = 7 7 7



C21R



Şaft		C21R 314	010
------	---	----------	-----

L = 4.0 4.2

C21E





Şaft		C21E 314	010	012	014
------	--	----------	-----	-----	-----

L = 7 7 7

C21RE



Şaft		C21RE314	010
------	---	----------	-----

L = 3.8

C23



Şaft		C23 314	008	009	010	012
------	--	---------	-----	-----	-----	-----

L = 7 7 7 7

C21RE

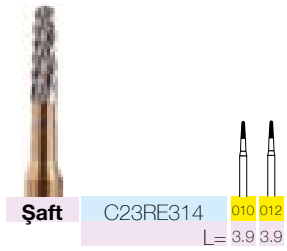

C31

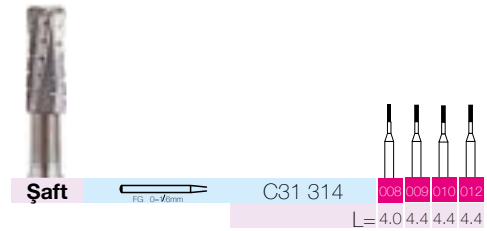

C31L



C31R

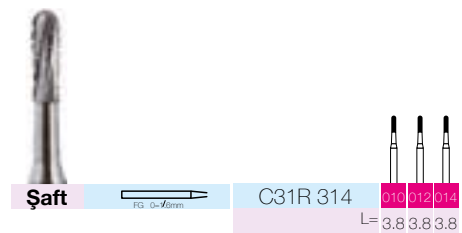

C46

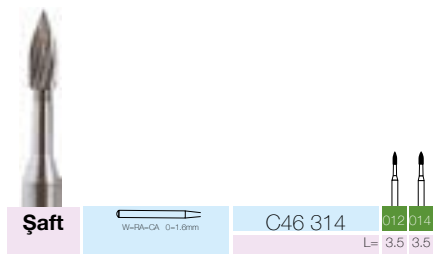

C134

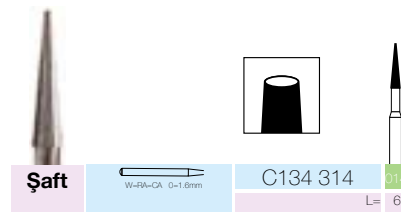

C135

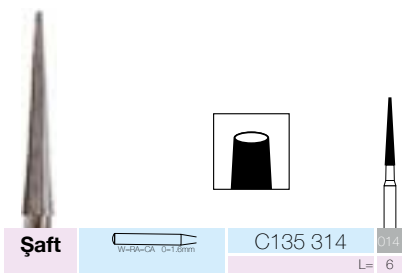

C162

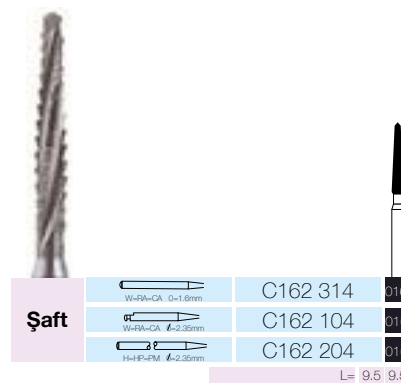

389

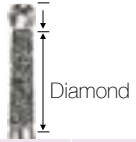

Şaft	Uzunluk			
FG 314	Ø 1,6 mm	21 mm	389 314	014 016
Kafa Uzunluğu(mm)			L=	7 7

C379



Şaft			
	W-F9-C4 G-1,6mm	C379 314	018
		L=	3.5 4.2

909



Şaft	Uzunluk					
FG 314	Ø 1,6 mm	22 mm	909C314	037 040 045 054 065		
Kafa Uzunluğu(mm)			L=	1.5 1.5		

C4



Şaft		
	C4LCM314	12
		L=



GX100 Gatorex Davye Seti



E100 Klasik Davye Seti 10'Lu E1,E7,E13,E17,E18,E22,E33A,E51A,E67A,E79



E1 Üst Çene Kesici



LS1 Üst Kesici Davye



E7 Üst Küçük Azı Davye



LS7 Üst Küçük Azı Davye



E13 Alt Çene Küçük Azı



LS13 Alt Anterior ve Premolar Davye



E17 Üst Çene Sağ Büyük Azı



LS17 Üst Büyük Azı Sağ Davye

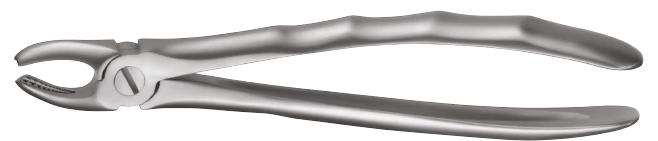

E18 Üst Çene Sol Büyük Azı



LS18 Üst Büyük Azı Sol Davye



E22 Alt Çene Büyük Azı - Klasik Seri



LS22 Alt Molar Sağ-Sol



E33A Alt Kök Kesici Davye



LS33A Alt Kök Kesici Davye



E51A Üst Kök Bayonet İnce Uç Davye



LS51A Ön Kök Bayonet Davye



E67A Üst 20 Yaş Dişi Davye



LS67A Üst 20 Yaş Davyesi



E79 Alt 20 Yaş Davyesi



LS79 Alt Yirmi Yaş Davyesi



M86B Alt Molar Davyesi



LS86C Alt Molar Sağ-Sol



122 1-2L Sol Molar Davye 1-2 L



122 1-2R Sağ Molar Davye 1-2 R



133 1-2 Alt Kök Davyesi



LS151 Üst Kök Davyesi



145 Alt Kök Davyesi



M115 DAVYE TEK M115



M2001 Davye



M2013 Forceps

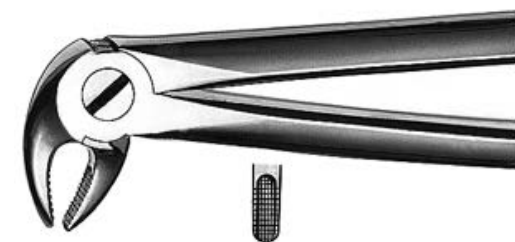

M2051A Forceps

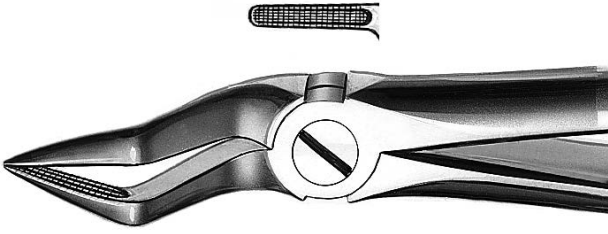

M2033A Forceps



M2079A Davye

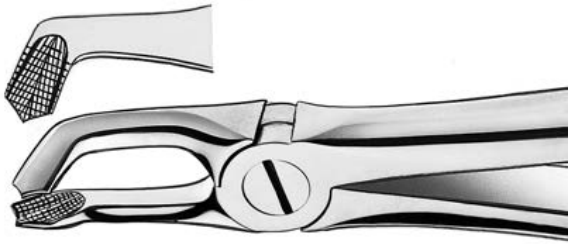

M2067A Davye

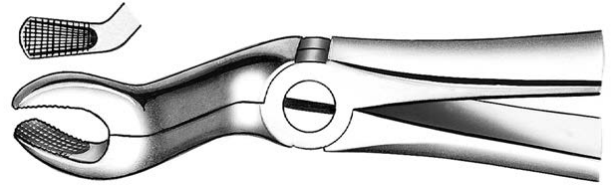



280/1 Çocuk Davyesi



280/2 Çocuk Davyesi



280/3 Çocuk Davyesi

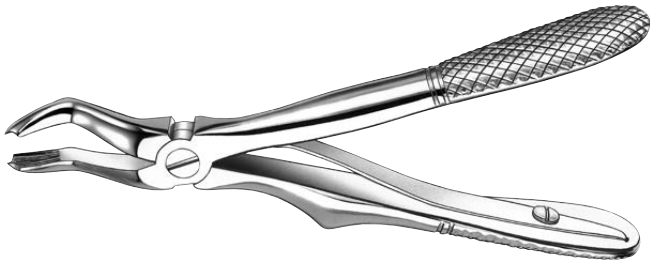

280/4 Çocuk Davyesi



280/5 Çocuk Davyesi



280/6 Çocuk Davyesi

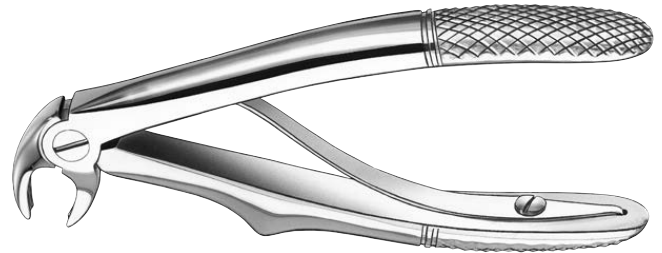

280/7 Çocuk Davyesi



LS592 Fusion Ex Set LS591A/4.0 LS592/2.5 LS592A/2.5 LS592/3.5 LS592A/3.5



LS589 Liquid Steel 4'lü Elevator Set



558/6 Kök Elevatörü



558/7 Kök Elevatörü



558/8 Kök Elevatörü



558/9 Kök Elevatörü



558/10 Kök Elevatörü



558/11 Kök Elevatörü



545/1 Kök Elevatörü



545/2 Kök Elevatörü



545/3 Kök Elevatörü



560/1 Kök Elevatörü



560/2 Kök Elevatörü

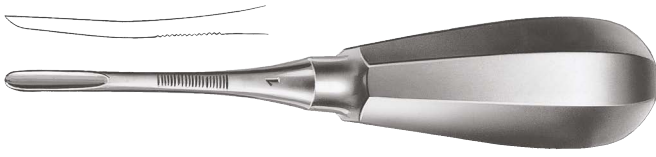

560/3 Kök Elevatörü



560/4 Kök Elevatörü



577/2 Kök Elevatörü



577/3 Kök Elevatörü

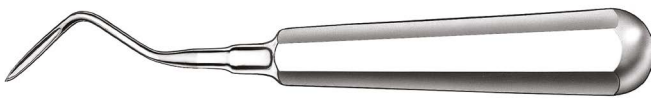

567/4 Apikal Elevatör

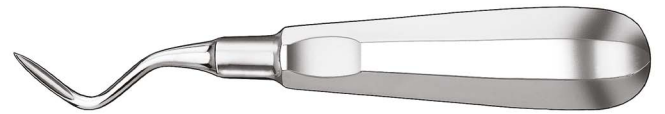

567/5 Apikal Elevatör



LS580/1 LS Heidbrink Root Elavatör



580/1 Heidbrink Root Elavatör



580/2 Heidbrink Root Elavatör



LS580/2 Elavatör



580/3 Heidbrink Root Elavatör



LS580/3 Elavatör



559/1 Bein Elevatörü



559/2 Bein Elevatörü



559/3 Bein Elevatörü

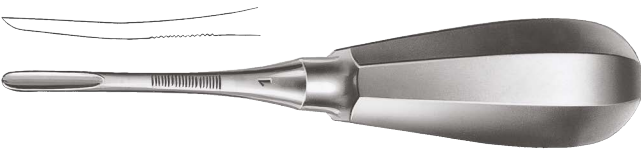

526/1 Cryer Kök Elevatörü



526/2 Cryer Kök Elevatörü



561/23 Cryer Kök Elevatörü



561/24 Cryer Kök Elevatörü



LS544/47 Modifiye Bein Elevatörü



525/11R Winter Kök Elevatörü

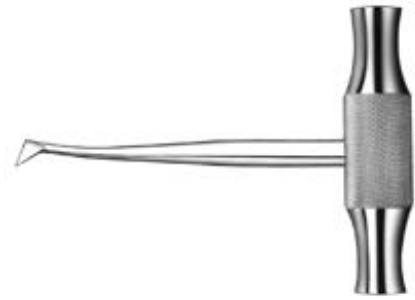

525/11L Winter Kök Elevatörü

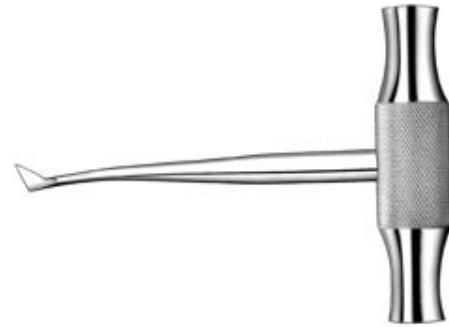

576/1 Barry Elevatörü



576/2 Barry Elevatörü



531/3 Döner Keski

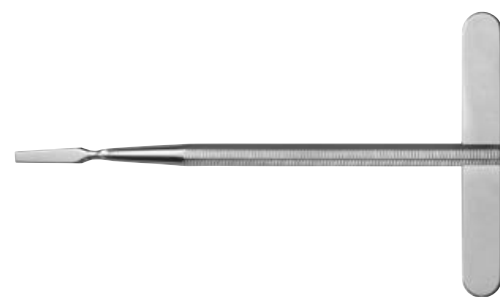

531/4 Döner Keski



1912/2 Ochsenein Keski 16cm



1868 Periost Elevatörü



1859 Periost Elevatörü



1864-24G Glickman Periost Elevatörü



1863/9 Periost Elevatörü



1865 Freer Periost Elevatörü



LS1864- Glickman Çift Taraflı Periost Elevatörü 24G



1866 Periost Elevatörü



LS1865 Freer Çift Taraflı Periost Elevatörü



Freer Çift Taraflı Periost Elevatörü 1867PR/3



1868 Periost Elevatörü



1869 Periost Elevatörü



LS1869 Buser Periost Elevatörü



EX1000 Elevatör Seti





588/1 Luxivator Düz 3 mm



588/2 Luxivator Düz 5 mm



588/3 Luxivator Eğimli 3 mm



588/4 Luxivator Eğimli 5 mm



588/5 Luxivator 2.5 mm



588/6 Luxivator Düz 4 mm



588/7 Luxivator Eğimli 2.4 mm

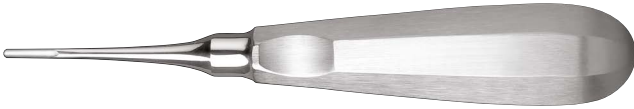

588/8 Luxivator Eğimli 4 mm



LS589/1 Luxivator Elevatör 2.5 mm



LS589/2 Luxivator Elevatör 3 mm



LS589/3 Luxivator Elevatör 4 mm



LSRH

3'lü Micro Cerrahi Set



9020EC

İkili Makas Seti



9011

Super Cut 2'li Makas Seti



9017

İkili Makas Seti



800/12 Diş Eti Makası 12 Düz

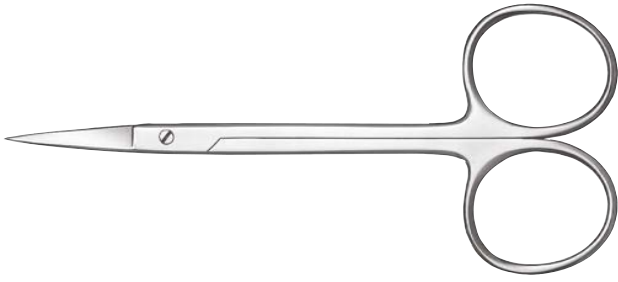

801/10.5 Diş Eti Makası 10.5 / Düz

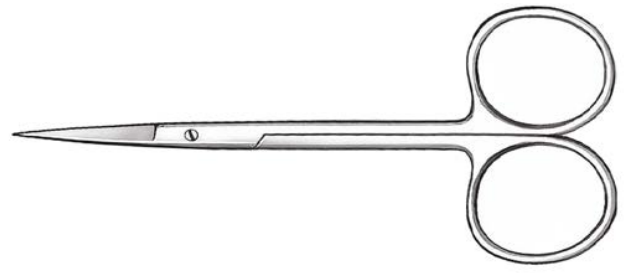

802/10.5 Diş Eti Makası 10.5 / Eğri

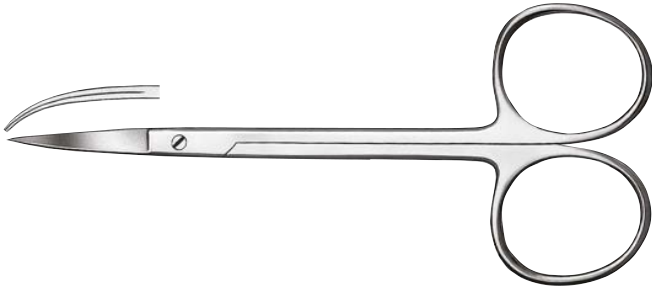

803/10.5 Diş Eti Makası 10.5 / Eğri



804 Diş Eti Makası 12 Cm/Düz

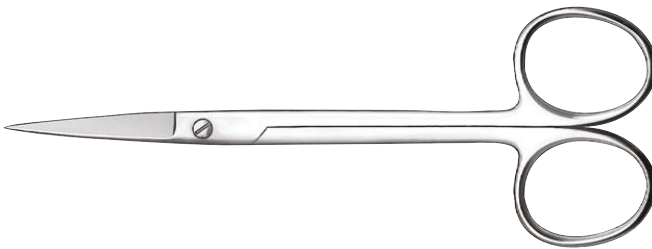

806 Diş Eti Makası 12 Cm/Eğri

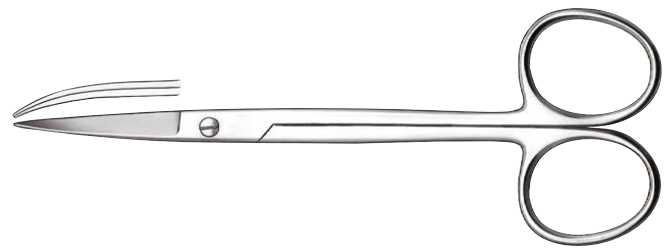

806D Tırtıklı Eğri Makas

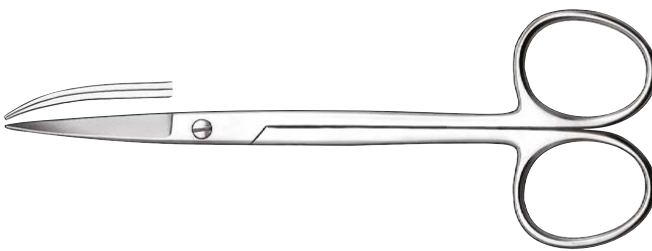

808 Sutür Makası 11 Cm/ Açılı

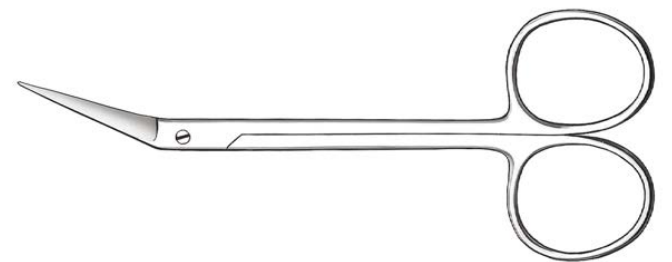

802/12

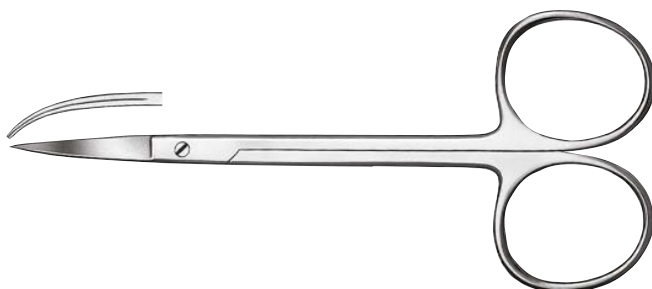

812 Cerrahi Makas 12 Cm

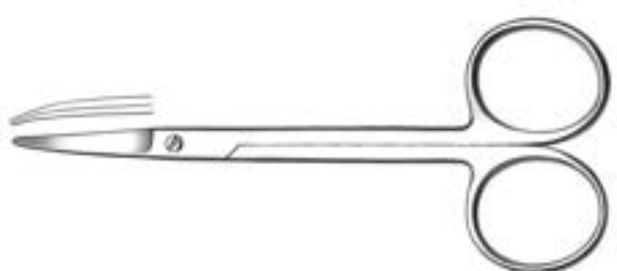

817/14 Diş Eti Makası 14 Cm/Düz - Joseph



818/14 Diş Eti Makası 14 Cm/Eğri-Joseph



835/14 Metzenbaum Diseksiyon Makası Düz

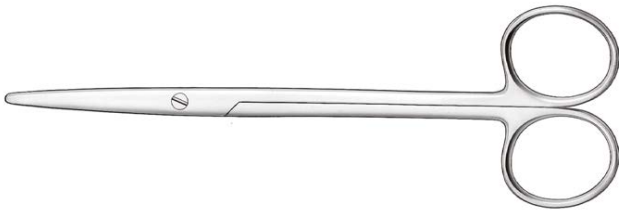

836 Metzenbaum Diseksiyon Makası Eğri

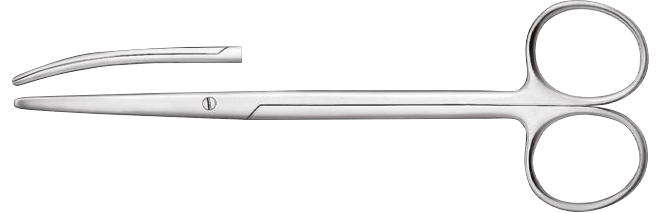

837/12.5 Makas



838 Diş Eti Makası 16 cm/Düz - Kelly

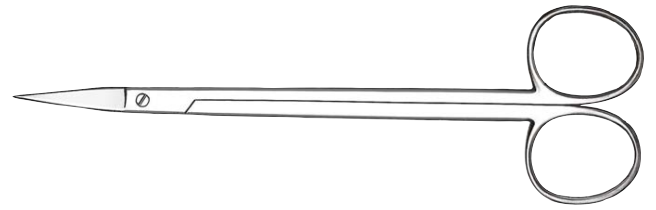

840 Diş Eti Makası 16 Cm/Eğri - Kelly



800/10.5 Dişeti Makası-Düz

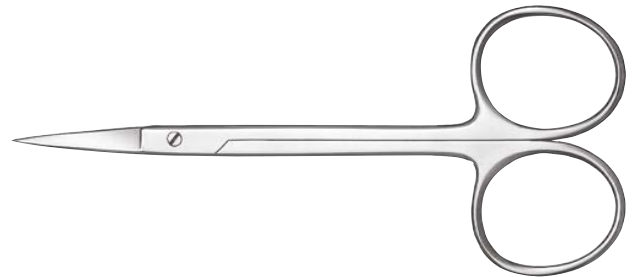

802WC Titanyum Cerrahi Makas

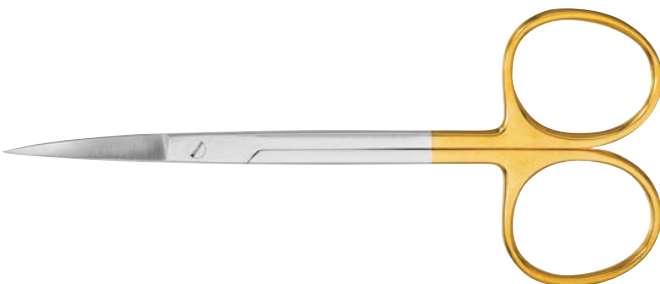

807SC/12 SüperCut Eğri-Sütur Makası



864 Goldman Fox - Eğri

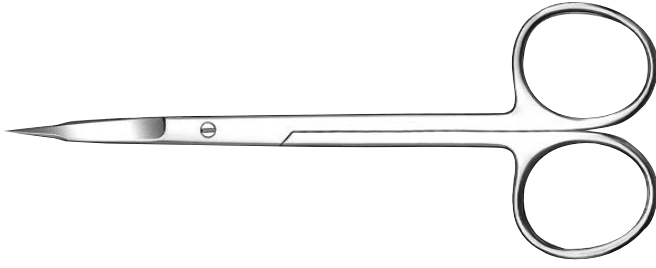

864SC Dişeti Makası 13 cm/Eğri-Goldman

865 Diş Eti Makası 13 Cm/
Eğri Goldman Fox

868 Sütür Makası

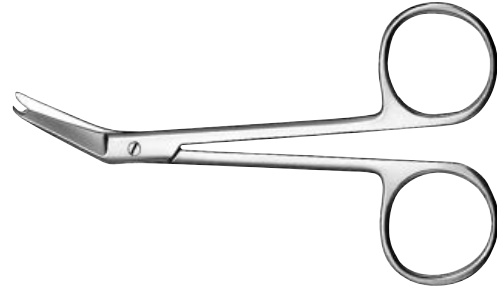

LS852 Micro Cerrahi Makası

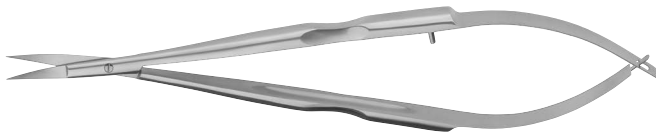

LS854/13 Makas



1275/TC/12 Ortodontik Makas



1759 Gingivektomi Makası

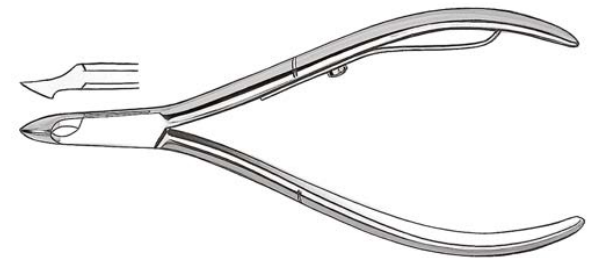

851 Micro Cerrahi Makası Westcott

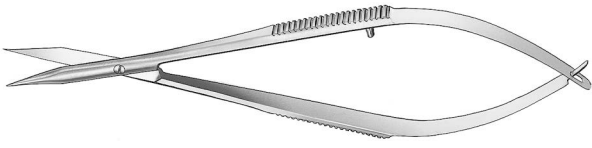

852 Micro Cerrahi Makası



853 Diş Eti Makası



853TC/15 Micro Cerrahi Makası



854 Diş Eti Makası 12 Cm/Eğri -La Grange



854SC Makas

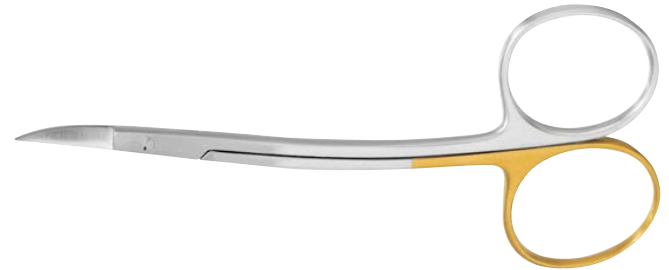

854TC Diş Eti Makası



855A/18 Mikro Makas



860 Diş Eti Makası



862 Diş Eti Makası - Eğri

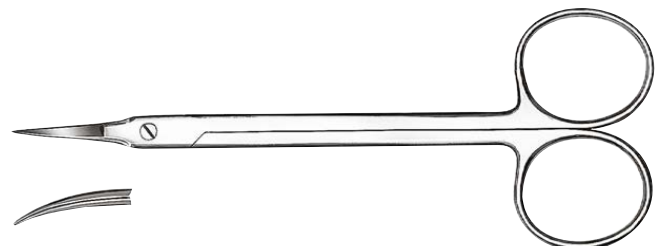

789 Doku Pensi



792/12 Doku Pensi 12 cm



792/13 Doku Pensi 13 cm



792S/14.5 Doku Pensi 14.5 cm



793/12 Dişli Presel



793/14.5 Dişli Presel



1275TC



793DE/16 Gillies Tek Diş Pensi



784 Gillies Tek Diş Pensi



797 Sütür Forceps



798 Düz Bakey Forceps



785TC/12 Adson Pens



786 Adson Tek Diş Pens



785 Adson Pens

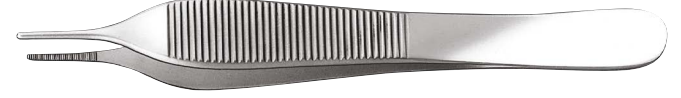

782/18 Mikro Pens

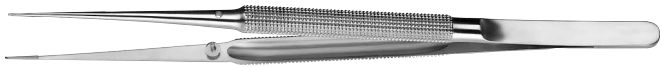

1815

Cerrahi Örtü Tutucu

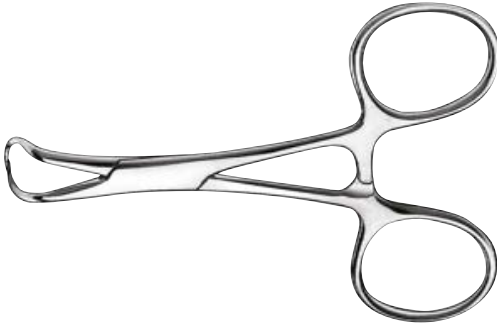

1895

Hemostatik Pens

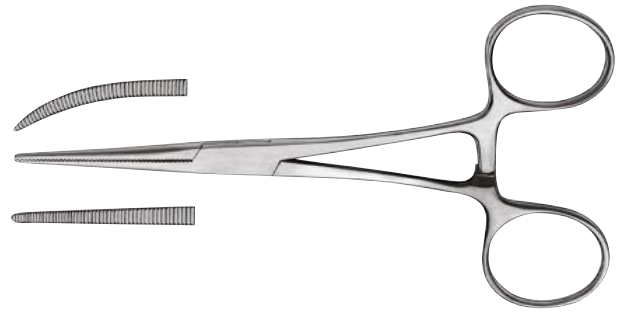

1894/12.5 Hemostatik Pens 12.5

1894/14.5 Hemostatik Pens 14.5

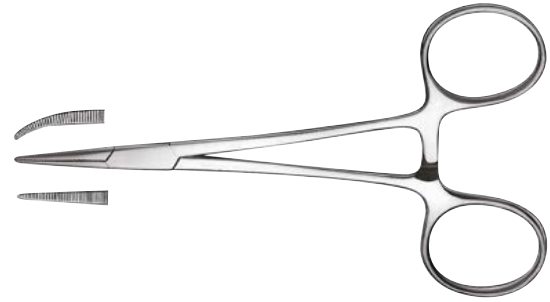
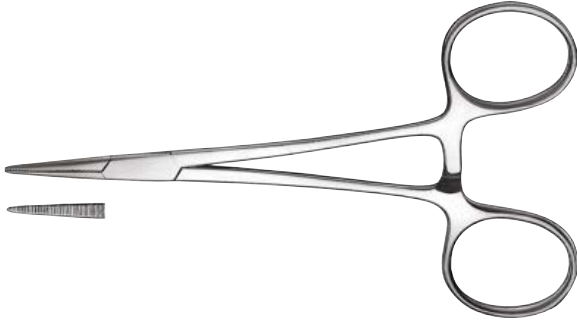

1894A/12.5 Hemostatik Pens 12.5

1894/14.5 Hemostatik Pens 14.5

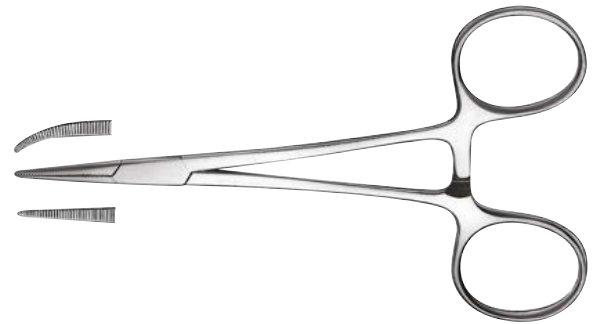

405

Universal Hemostatik Pens Peet

1895A

Hemostatik Pens

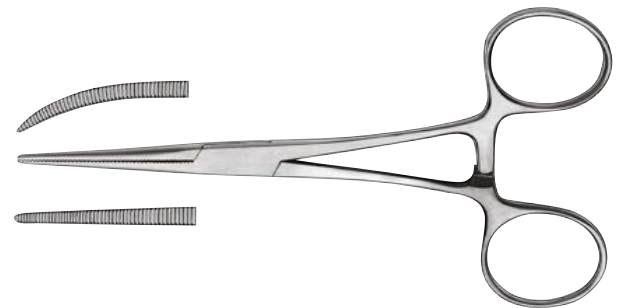
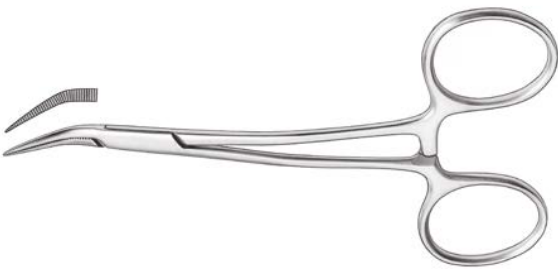

1208 Apikal Pensi



1326 Yuvarlak Burunlu Pense

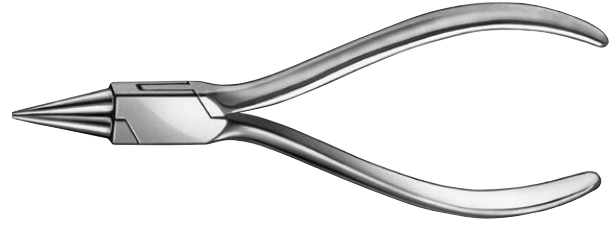

1828 Rongeur Kemik Pensi



1830/1 Düz Friedman Kemik Pensi



1830/2 Açılı Friedman Kemik Pensi



1831/1 Düz Luer Kemik Pensi



1831/2 Açılı Luer Kemik Pensi



1831/3 Açılı Luer Kemik Pensi



1836 Rongeur Kemik Forsepsi



1837 Rongeur Kemik Forsepsi



1151/12 Portegü Boynton 4/0 - 6/0

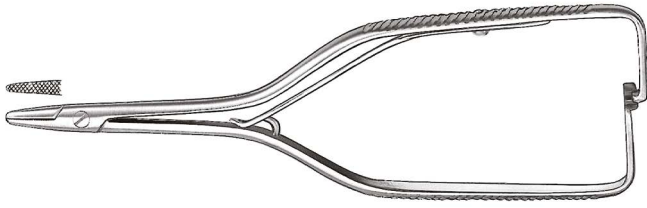

1155/15 Makas Tipi Portegü Crile-Wood

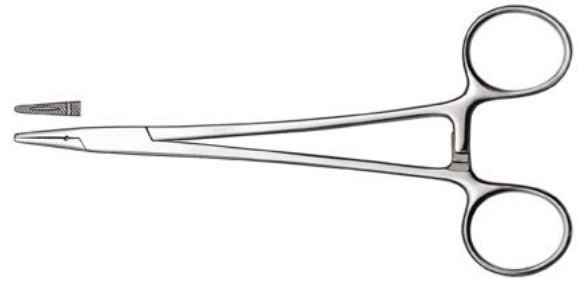

1156/16 Portegü

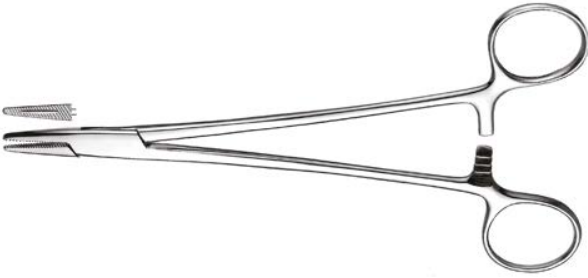

1156/18 Portegü

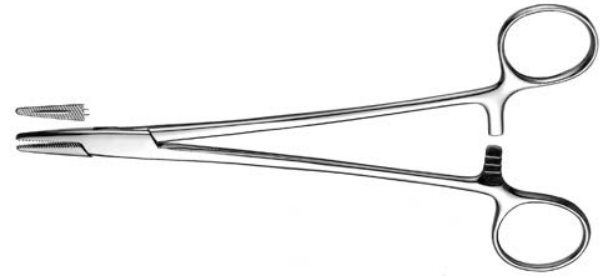

1157TC/20 Portegü



1160/14 Avuç İçi Portegü 3/0 - 5/0



1160/17 Avuç İçi Portegü 3/0 - 5/0



1149TC/17 Portegü



1150TC/14 Makas Portegü Olsen-Hegar

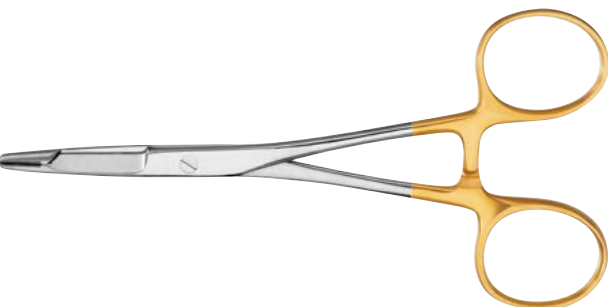

1152TC/14 Mikro Portegü



1149TC/17 Portegü



LS1152TC/16 Mikro Portegü



1155TC/15 Makas Tipi Portegü

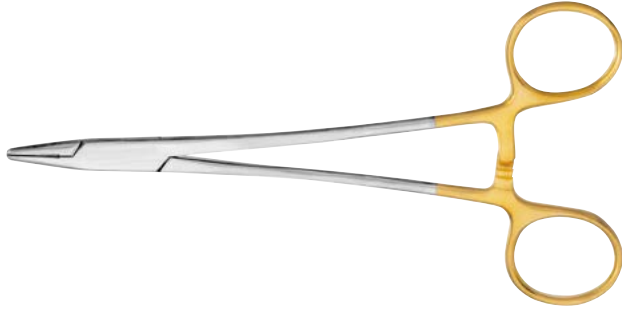

1155TC/18 Makas Tipi Portegü Crile-Wood

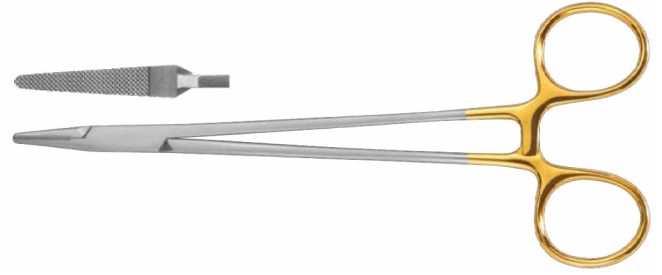

1158TC/15 TC Portegü 4/0 - 6/0 Süturlar İçin

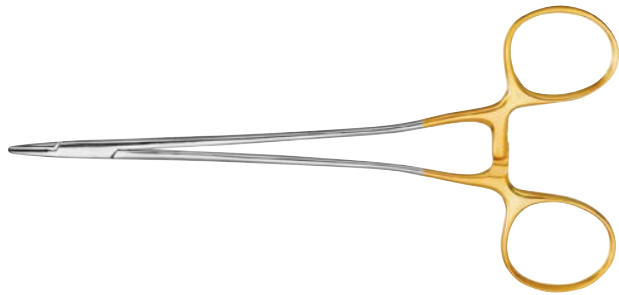

1159TC/14 İğne Tutucu

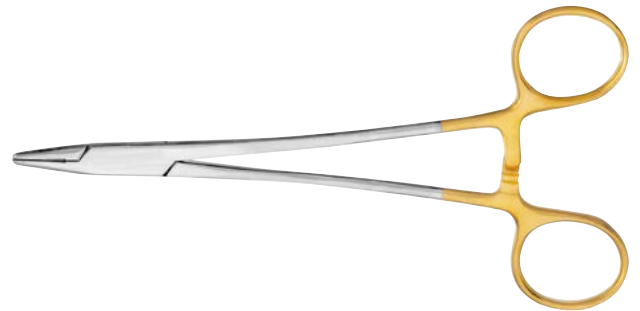

1161TC/14 Mathieu Boynton 3/0 - 5/0 14cm



1161TC/17 Portegü 17 Cm



1169TC/18 Tungsten Karpid Uçlu Portegü

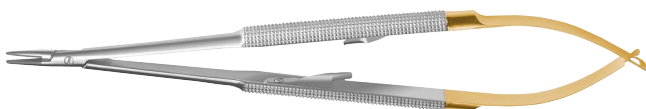

1171DI/18 Mikro Portegü



508

Ağız Açıcı Ekartör Denhard



LS980/1

Gingivektomi Bıçağı (Kirkland)



LS981/1

Gingivektomi Bıçağı (Kirkland)



579

Kök Elevatörü – Çift Taraflı

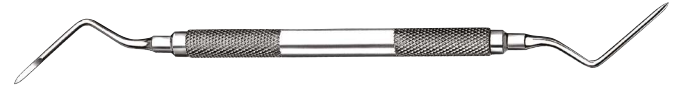

630

Dudak Ekartörü SternBerg



871/A3 Bisturi Sapı



871/A7 Bisturi Sapı



871/A5 Bisturi Sapı



871/MH6 Micro Bisturi Sapı



871/A5A Micro Bisturi Sapı



872/15 Tek Kullanımlık Bisturi



872/12 Tek Kullanımlık Bisturi



LS871/A5 Bisturi Sapı



872/15C Tek Kullanımlık Bisturi



871/B11 Bisturi Ucu 100'lü



871/B12 Bisturi Ucu 100'lü

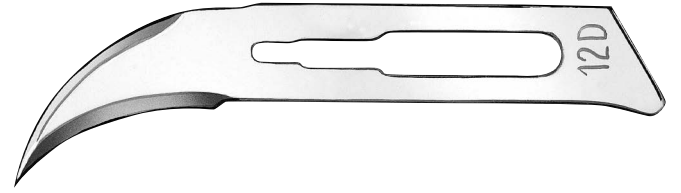

871B/12D Bisturi Ucu 100'lü

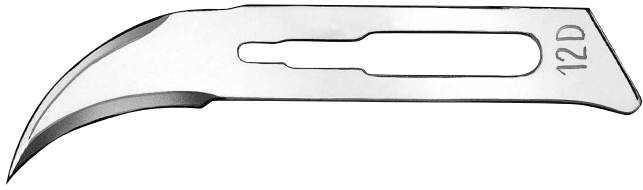

871B/15 Bisturi Ucu 100'lük

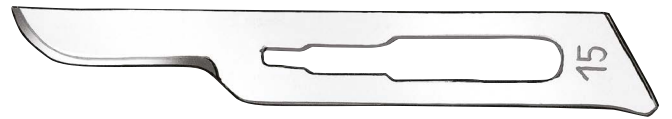

871B/15C Bisturi Ucu 100'lük

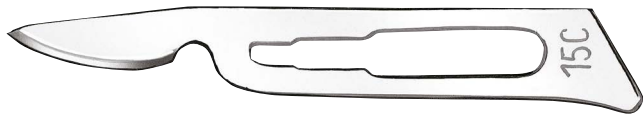

871MB/62 Mikro Bisturi Ucu 10'lu



871MB/64 Mikro Bisturi Ucu 10'lu



871MB/65 Mikro Bisturi Ucu 10'lu



871MB/67 Mikro Bisturi Ucu 10'lu



871MB/69 Mikro Bisturi Ucu Tekli



871/MH6 Mikro Cerrahi Bisturi Sapı



872/11 Tek Kullanımlık Bisturi



874 Bisturi Kutusu

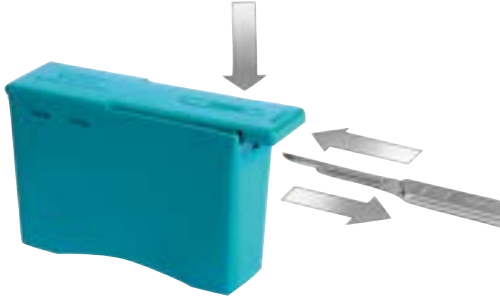

1806/1 Periotom Düz (Esnek)



1804 Perioest Elevatörü



1106A Tampon Aplikatörü



634 Dil Ekartörü Brunings



1122 Ekartör Farabeuh



1880 Retraktör



1888/3 Ekartör Langenbeck



1890/1 Yanak Ekartörü Langenbeck



1890/2 Yanak Ekartörü Langenbeck



514 Metal Ağız Açacağı



633 Yanak Ekartörü/Cawwod MinneSota



1922 Diş Eti Ölçüsü



1198 Periost Elevatörü Beale





1605/22 2.2mm Osteotom Kemik İtici

1605/28 2.8mm Osteotom Kemik İtici



1605/35 3.5mm Osteotom Kemik İtici



1605/42 4.2mm Osteotom Kemik İtici



1605/48 4.8mm Osteotom Kemik İtici



1606/35 3.5mm Trepon Osteotom



1607/22 2.2mm Expansur



1607/28 2.8mm Expansur



1607/35 3.5mm Expansur



1607/42 4.2mm Expansur



1607/48 4.8mm Expansur



1806/2 Periotom Açılı (Esnek)



1142/1 Sinus Lifting(Kavite Doldurucu)



LS1142/1 Sinus Lifting(Kavite Doldurucu)



1142/2 Sinus Lifting(Kavite Doldurucu)



LS1142/2 Sinus Lifting(Kavite Doldurucu)



1142/3 Sinus Lifting(Kavite Doldurucu)



LS1142/3 Sinus Lifting(Kavite Doldurucu)



LS1650/2 Sinüs Lifting



LS1650/6 Sinüs Lifting



LS1650/8 Sinüs Lifting



LS1650/9 Sinüs Lifting



LS1920/1 Kemik Kazıcı

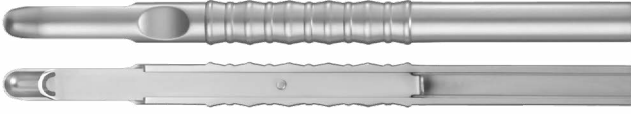

LS1806-PT2 PERIOTOM



LS1812A/18-25 Periotom



LS1813/20 Periotom



LS1813/28 Periotom

1607/2 LSTI972/
H6-H7 8 İmplant Temizleme Scaleri

1914/1 Kemik Keski Rhodes



1917/1 Kemik Eğesi Miller-Colborn



1917/2 Kemik Eğesi Miller-Colborn



1917/3 Kemik Eğesi Miller-Colborn



1917/4 Kemik Eğesi Miller-Colborn



LS1915/4-6 Kemik Ekskavatörü



1796 Çekiç Mead



1921 Kemik Ezici



1924 Kemik Öğütücü



1923 Kemik Öğütücü Havan



4026 Paslanmaz Saklama Kabı Tüp



4034 Pamuk Kutusu



4036 25cc Çelik Gode



4037 50cc Çelik Gode



600SET Rubber Dam Seti



1084-EXDG/16 Endo Sond



1209/RH Rootator Kırık Alet Çıkarıcı



773A/2 SET 6'lı Presel Set



773/C2 Presel

779/2 Presel



725/1 Presel 16 cm

LS771A/2 College Presel



796L Presel Sol Crane Kaplan

796R Presel Sağ Crane Kaplan



708 Presel Elmas Uçlu



1083/6 Sond



1085/8 Sond



1086/10 Sond



1085/9 Sond



LS1081/70 Dik Sond



LS1083/6 Orak Sond



973/72W Williams Perio Sond



LS1084-EXD5 Çift Taraflı Sond



973/80 Williams Perio Sond



973/23W Williams Perio Sond



973/CP15 Williams Perio Sond



973/CP12 Williams Perio Sond



973/CP2N Furkasyon Sondu



1081/32 Düz Sond



1081/33 Düz Sond



1081/66 Düz Sond



1083/6 Orak Sond



1085/8 Sond



LS1081/33 Düz Sond



1061/1112A Scaller



1078/6 Prob Ucu



1078/9 Prob Ucu

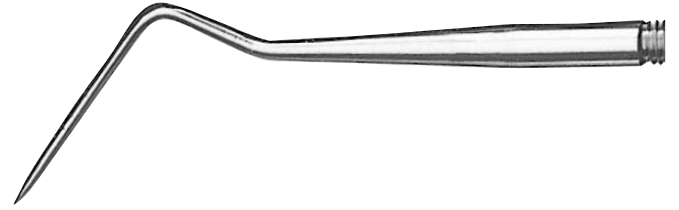

1078/23 Prob Ucu



1200FR Muayenehane Kiti, Sond Ayna Presel

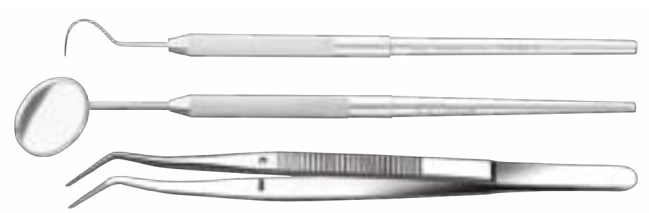

483 Ayna Sapı



490 Ayna Sapı Tekli



489 Ayna Sapı



455W/B Hello Ayna Tekli



LS482 Ayna Sapı



LS485 Ayna Sapı



1016/3-4 Ekskavatör



1016/5-6 Ekskavatör



1016/7-8 Ekskavatör



1016/9-10 Ekskavatör



1018/1 Ekskavatör



1018/2 Ekskavatör

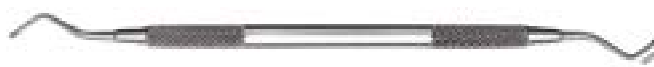

1018/3



1019/13-14 Ekskavatör



1019/19-20 Ekskavatör



1019/21-22 Ekskavatör



1020/127-128 Ekskavator



LS1020/127-128 Ekskavator



1020/133-134 Ekskavator



LS1020/129-130 Ekskavator



LS1020/131-132 Ekskavator



1030/127-128 Ekskavator



1030/129-130 Ekskavator



1030/133-134 Ekskavator



SI-1051 SET 6 Kompozit Silikon Set



LS1051A LS Polyfill Plasma Kompozit El Aleti Seti LS1051/14,15,95,109,154G

330 €

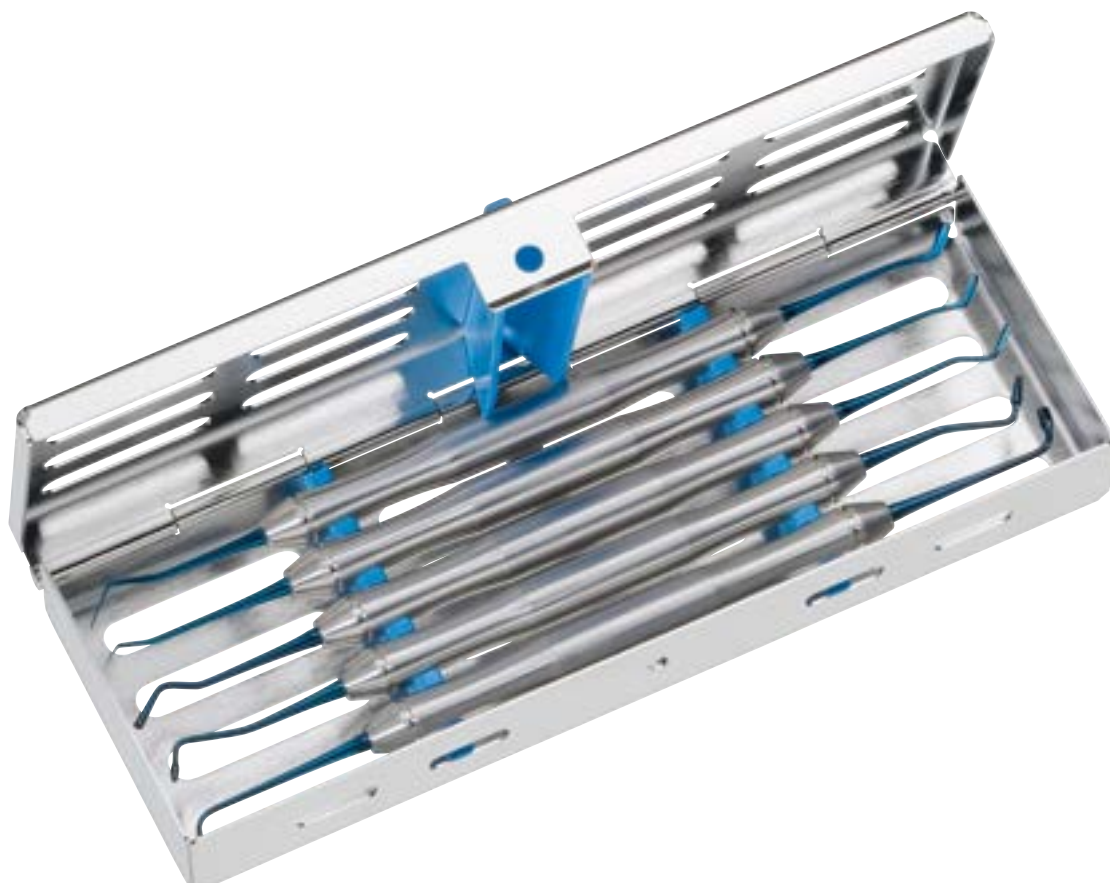

1051A

Polyfill Set Kompozit El Aleti Seti 1051/14,15,95,109,154 G



1049A

PolyFill Seti (5'li) "Kompozit El Aleti Seti" 1051/105,106,107,108,110



1051/12A

Kompozit Spatülü



LS1051/12A

Kompozit El Aleti -Orta



1051/14

Kompozit Spatülü



LS1051/14

Ağız Spatülü-Küçük



1051/15

Kompozit Spatülü



LS1051/15

Ağız Spatülü-Mini



1051/95

Kompozit Spatülü



LS1051/95

Kompozit Spatülü



1051/108

Kompozit Spatülü



LS1051/108

Dolgu Fulvarı



LS1051/94

Kompozit Spatülü



LS1051/100

Kompozit Spatülü



1051/105

Kompozit Spatülü



LS1051/105

Kompozit Spatülü



1051/106

Kompozit Spatülü



LS1051/106

Dolgu Fulvarı



1051/107

Kompozit Spatülü



LS1051/107

Kompozit Spatülü



1051/109

Kompozit Spatülü



LS1051/109

Dolgu Fulvarı



1051/110

Kompozit Spatülü



LS1051/10

Kompozit Spatülü



1051/154G

Kompozit Spatülü



LS1051/154G

Dolgu Fulvarı



1051/MB4

Kompozit Spatülü



LS1051/MB4

Kompozit Spatülü - Açılı



LS1051/95

Kompozit Spatülü

61 €



1052/151

Plugger



1052/153

Plugger



1045/12C

Ağız Spatülü



LS1052/207-208

Fulvar



1045/13

Ağız Spatülü



LS1052/6

Ağız Spatülü



LS1045/12C

Ağız Spatülü



LS1045/12A

Ağız Spatülü



1045/12A Ağız Spatülü



1045/12B Ağız Spatülü



1044 Retraksiyon İpi Enstrümanı



LS1044 Retraksiyon İpi Yerleştirici



1031 Papil Elevatörü



LS1054/15 Spatül



1058 Siman Spatülü



LS1058 Siman Spatülü



1058A Siman Spatülü



LS1055/8 Siman Spatülü



1059/14 Kompozit Spatülü



1059/42 Kompozit Spatülü



1059/52 Siman Spatülü



1059/147 Ekskavatör



1059/148 Ekskavatör



1059/149 Ekskavatör



1060/1 Amalgam Spatülü Ball



1060/11 Amalgam Spatülü Ball



1060/12 Amalgam Spatülü Romerowski



1465 Dil Ekartörü



1054/19 Dycal Fulvarı (0.6-0.8mm)



1054/39 Siman Fulvarı



1054/41 Siman Fulvarı



1054/50 Siman Fulvarı (1.0-1.2mm)



1054/51 Siman Fulvarı (1.3-1.6mm)



1054/52 Siman Fulvarı (2.2-3.0mm)



1054/91 Amalgam Fulvarı



1054/92 Amalgam Fulvarı



1054/112 Amalgam Fulvarı



1054/113 Amalgam Fulvarı



1054/114 Amalgam Fulvarı



1054/115 Amalgam Fulvarı



1054/116 Amalgam Fulvarı



1054/10A Fulvar



LS1054/10A Dycal Fulvarı



LS1054/52 Siman Fulvarı



LS1054/139 Siman Fulvarı



LS1054/140 Siman Fulvarı



LS1054/146 Siman Fulvarı



LS1054/149 Siman Fulvarı



LS1054/158 Siman Fulvarı



LS1054/159 Siman Fulvarı



1596 Boley / Ölçek

1105 Otomatik Kuron Sökücü



1105A 3'lü Kuron Sökücü Uç Takımı



1092 Amalgam Tabancası



1110/1 Kuron Sökücü



1110/2 Kuron Sökücü



1110/3 Kuron Sökücü



1111 Kuron Sökücü



1112 Kuron Sökücü



1950 Karpül Şırıngası Manual



1956 Karpül Şırıngası





3020

Gracey 5'li Küret Seti 979/5-6,7-8,9-10,11-12,13-14,H6-H7



3023

Ergo Tuch 5'li Küret Seti 979/5-6,7-8,9-10,11-12,13-14,H6-H7



979/1-2 Ergo Tuch Küret



979/3-4 Ergo Tuch Küreti



979/5-6 Ergo Tuch Küreti



979/7-8 Ergo Tuch Küreti



979/9-10 Ergo Tuch Küreti



979/13-14 Ergo Tuch Küreti



972/1-2 Gracey Küreti



LS972/1-2 LS Gracey Küreti



972/3-4 Gracey Küreti



LS972/3-4 LS Gracey Küreti



972/5-6 Gracey Küreti



LS972/5-6 LS Gracey Küreti



972/7-8 Gracey Küreti



LS972/7-8 LS Gracey Küreti



972/9-10 Gracey Küreti



LS972/9-10 LS Gracey Küreti



972/11-12 Gracey Küreti



LS972/11-12 LS Gracey Küreti



972/13-14 Gracey Küreti



LS972/13-14 LS Gracey Küreti



972/H6-H7 Gracey Küreti



LS972/H6-H7 Gracey Küreti



972/U15-U30 Gracey Küreti



972/15-16 Gracey Küreti



LS972/CI2-3 LS Gracey Küreti



LS972/T2-T3 LS Gracey Küreti



951MF/1-2 Mini Five Gracey Küret



LS951MF/1-2 Gracey Küret



951MF/3-4 Mini Five Gracey Küret



LS951M/3-4 Gracey Küret



951MF/5-6 Mini Five Gracey Küret



LS951M/5-6 Gracey Küret



951MF/7-8 Mini Five Gracey Küret



LS951M/7-8 Gracey Küret



951MF/11-12 Mini Five Gracey Küret



LS951M/11-12 Gracey Küret



951MF/13-14 Mini Five Gracey Küret



LS951M/13-14 Gracey Küret



960/4R-4L Küret Columbia



96017S-18S Küret Columbia



960/13-14 Küret Columbia



LSTI960/4R-4L Küret



LS951M/13-14 Gracey Küret



LS951M/15-16 Gracey Küret



961/204S Scaler



LS961/204S Scaler Kretuar



LS961/M23 Scaler Kretuar



LS961/204D Scaler Kretuar



LS961/M23A LS Scaler Kretuar



969/204S Ergo Tuch Küreti



969/CK6 Ergo Tuch Küreti



969/H6-H7 Ergo Tuch Küreti



1145/1 Hemingway 2.8 mm



LS1145/1 Küret Hemingway



1145/2 Kemik Küreti 3.5 mm / Hemingway



LS1145/2 Küret Hemingway



1145/0 Kemik Küreti 2 mm / Hemingway



1145/3 Kemik Küreti 3.8 mm / Hemingway



1145/8 Kemik Küreti 2.8 mm/Lucas



1145/9 Kemik Küreti Lucas 3.3mm



LS1145/7 Lucas Küreti 2.1 mm



LS1145/8 Lucas Küreti 2.6 mm



1148/0 Kemik Küreti 2 mm/Hemingway



1148/1 Kemik Küreti 2,8 mm/Hemingway



1148/2 Kemik Küreti 3.5 mm/Hemingway



1148/8 Kemik Küreti 2.8 mm/Lucas



3012 10'lu Kaset



3011 Mavi 5'li Otoklav Kaseti



3019 Yeşil 5'li Otoklav Kaseti



3016A Silikon Gracey Kaset



3036 5 Delikli Tutucu Frez Saklama Kabı



3021 Klasik Model 5'li Kaset/Mavi

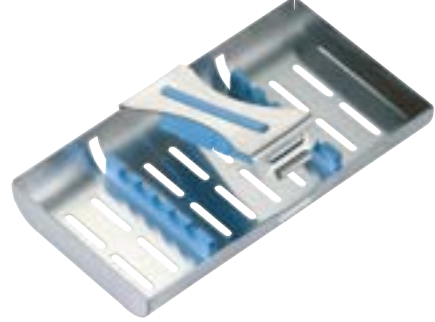

303710 Delikli Tutucu Frez Saklama Kabı



464 Fotoğraf Aynası 10x6.5 cm

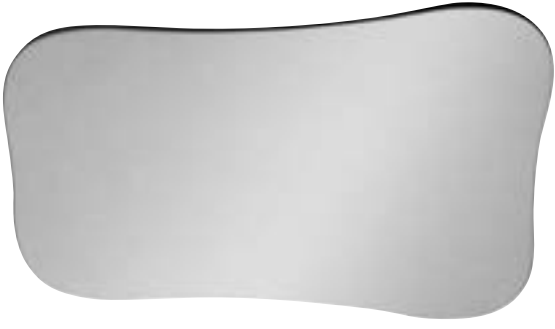

995 Bileyleme Taşı Arkansas



650A Artikülasyon Kağıdı Tutucu



992 Bileyleme Yağı



990 Yağlama Kalemı



DENTISTE'

PLUS WHITE

Türkiye'de İlk DENTISTE' PROBIOTIC'Lİ AĞIZ BAKIM DİŞ MACUNU

Daha Uzun ve Sağlıklı
Ağız Bakımı

PROBIOTIC CONCEPT



DENTISTE' PREMIUM AĞIZ BAKIM DİŞ MACUNU

Dişlerin ve diş etlerinin korunması, vücut sağlığımızın bağışıklık sisteminde güçlendirir. Dentiste' PROBIOTIC CONCEPT diş macunu kapsamlı şekilde ağız sağlığımızı sağlar, bağışıklık sistemimizin korunmasına yardımcı olur. Özel formülünde yer alan;

- Probiyotikler ile ağız sağlığının dengelenmesine
- Sodyum Florür ile diş minesinin güçlenmesine
- Cetylpyridinium Chloride ve Çinko Laktat sayesinde ağız kokusunun azalmasına yardımcı olur.



Bizi Takip Edin

   @dentisteturkiye

 info@dentisteturkiye.com

 www.dentisteturkiye.com



Minuten Spray

Klasik Yüze Dezenfektanı



- Aldehit ve Fenol içermez.
- Özellikle türbin, angledruva, ünit tutacakları, alet tepsilerinin genel yüze temizlemesi ve hızlı sprey dezenfeksiyonu için kullanılır.

PlastiSept ECO

Alkolsüz Yüze Dezenfektanı



- Türbin, angledruva ve benzeri cihazlar, ünit tutacakları, alet tablaları ve pratikte kullanılan diğer medikal cihazlar gibi cihazların çok hızlı bir şekilde yüze temizliği ve dezenfeksiyonunda kullanılır.

NomoSept

Klasik Yüze Dezenfektanı



- Özellikle türbin, angledruva, ünit tutacakları, alet tepsisi, genel yüze temizlemesi ve hızlı sprey dezenfeksiyonu için kullanılır.

Minuten Wipes

Yüze Dezenfektan Mendili



- Aldehit ve Fenol içermez.
- Angledruva, ünit tutacakları, alet tablaları ve pratikte kullanılan diğer medikal cihazlar gibi aletlerin çok hızlı bir şekilde yüze temizliği ve dezenfeksiyonu sağlar.
- Bakterisidal (TBC dahil), Fungisidal 1,2 ve Virüsidal (HBV/ HIV3 ve HCV4)

PlastiSept Wipes ECO

Alkolsüz Yüze Dezenfektan Mendili



- Aldehit, fenol ve fosfat içermez.
- Alkole duyarlı yüzeylerin temizliği için kullanılır.
- Hoş kokuludur.
- Bakterisit
- MRSA, HBV, HCV, HIV, İnfluenza, Noro, mantar ve zarflı virüslere etkilidir.
- Remanence etkisi / koruma (kuruduktan sonra yeni mikrobiyal bulaşmanın azaltılması).

Kod	Ürün
4715	Minutensprey 1 Lt
3005	Minutensprey 5 Lt
YZY01	NomoSept 1 Lt
4718	NomoSept 5 Lt
4630	PlastiseptWipes Eco 120'Lik Kutu
4645	Plastisept Eco 500MI
4646	Plastisept Eco 5 Lt
3052	Minuten Wipes Jumbo Starter Set 200 Adet Mendil, 2 Adet Dispenser Box
3053	Minuten Wipes 100'lük Refil

BIB Forte Eco

Alet-Frez Dezenfektanı



- Genel dental ve medikal enstrümanlar
- Diagnostik, koruyucu ve cerrahi enstrümanlar
- Forcepsler, kök elevatörleri, dental aynalar, sert ve esnek endoskoplar
- Döner aletler
- Çelik, katı metal, elmas, cerrahi frezler, kron sökücüler ve kanal aletleri
- Kauçuk cila lastikleri dezenfeksiyonunda kullanıma uygundur.

Steri Cleaner



Sterilizasyon haznesi, alet tablası ve çelik yüzeylerinin temizliğinde kullanılan solüsyon.

PrintoSept-ID

Ölçü Materyali Dezenfektanı



- Kullanıma hazır, aldehidsiz ve fenolsüz, bütün dental ölçüler için (aljinat, silikon, polieter, hidrokolloid vb.) ve dental protezler için temizleme ve dezenfeksiyon solüsyonudur.
- PrintoSept-ID ayrıca hızlı dezenfeksiyon cihazlarında kullanılabilir (sprey makineleri)

Dezenfeksiyon Süresi:

- Bakterisidal/Fungisidal: 1 dakika
- Tüberküloz: 5 dakika
- Virüsidal(HBV/HIV):5 dakika

Dezenfektan Küveti



60 oC ye kadar termo-dezenfeksiyon için kullanılabilen küvet **PrintoSeptID** ile kullanılır.

Kod	Ürün
3741	Bib Forte Ecolojik 1 Lt.
3742	Bib Forte Ecolojik 5 Lt.
3130	SteriCleaner 500 MI
4017	Dezenfektan Küveti 1 Litre
4500	Printosept ID ı 5 Lt

AlproJet-W

Dental Aspirasyon Sistemleri Dezenfeksiyonu



Dental aspirasyon ve separasyon sistemlerinin haftalık temizlik ve bakımı için kullanılır. Haftada bir veya iki defa kullanılır, gerekli olduğu durumlarda Alprojet-W geçici olarak her gün de kullanılabilir.

AlproJet-DD

Dental Aspirasyon Sistemleri Dezenfeksiyonu



- Alprojet-DD, bütün dental tükürük emici ve separatör sistemlerinin temizlenmesi ve korunması için kullanılan konsantre hijyen sıvısıdır.
- Aktif maddeler, birbiriyle mükemmel harmonize olur, özellikle materyallerle uyumludur, deodorant etkisine sahiptir.

Bilpron



Su Yolu Dezenfektanı

Dental ünitelerin su yolunun dezenfeksiyonu ve ünitelerde biofilm oluşmasının önlenmesi için kullanılır. Bilpron'un dental ünitin su yolunu dezenfekte etmesi için en az haftada bir kullanılması gereklidir. Bakterisidal / Fungisidal. Kireç taşı, yosun oluşumunu engeller.

AlproJet Mix Cup



Aspirasyon sisteminin temizlik ve bakımı için kullanılan çok fonksiyonlu bardak.

AlproSept-HDE



El Dezenfektanı

- Hijyenik ve cerrahi el dezenfeksiyonu.
- Enjeksiyon uygulaması ve periferik dolaşıma pikür uygulaması öncesi cilt dezenfeksiyonu için kullanılır.

Kod	Ürün
3106	AlproJet W Aspirasyon Tem. 1 Lt
3105	AlproJet W Aspirasyon Tem. 5 Lt
3014	AlproSept HDE Jel El Dez. 1 Lt
3015	AlproSept HDE El Dez. 1 Lt
3115	Alprojet DD Asp. Dez. 5 Litre
3120	Alprojet DD 1 Litre
3085	AlproJet Mix Cup

dentac[®]
feel the innovation

T-Mask Cerrahi Maske SSS

- 3 Katlı
- Suya dayanıklı
- Bakteriyele Filtrasyon Verimlilięi (BFE) > %95
- EN 14683 & EN 149 akredite
- Tip I & Seviye 1



Ürün Kodu

DC2031

Ürün Adı

T-Mask Surgical Mask SSS

T-Mask Cerrahi Maske CLA

- 3 Katlı
- Suya dayanıklı
- Bakteriyele Filtrasyon Verimlilięi (BFE) > %98
- EN 14683 & EN 149 standartlarına uygun
- Tip II & Seviye 2



Ürün Kodu

DC2022

Ürün Adı

T-Mask Surgical Mask CLA

Cerrahi Maske IIR

- 3 Katlı
- Suya dayanıklı
- Bakteriyele filtrasyon verimlilięi (BFE) > %99
- EN 14683 & EN 149 standartlarına uygun
- Tip IIR & seviye 3



Ürün Kodu

DC2023

Ürün Adı

T-Mask Surgical Mask IIR

Cerrahi Maske IIR Ultra

- 4 Katlı
- Suya dayanıklı
- Bakteriyele Filtrasyon Verimlilięi (BFE) > %99
- EN 14683 & EN 149 standartlarına uygun
- Tip IIR Ultra & Seviye 3



Ürün Kodu

DC2044

Ürün Adı

T-Mask Surgical Mask IIR Ultra

UltraFace ®

- Crystal Clear özelliği ile net görüş imkanı
- Tam yüz koruma
- Kauçuk kafa bandı
- Çizilmeye dayanıklı
- Tekrar kullanılabilir



Colors



Ürün Kodu

Ürün Adı

DC2020

UltraFace Shield

FoldaFace

- Gözlük ile birlikte kullanıma uygun
- Çizilmeye dayanıklı
- Tam yüz koruma
- 180 dereceye kadar katlanabilir siperlik
- Tekrar kullanılabilir çerçeve ve kolay değiştirilebilir siperlik.



Colors



Ürün Kodu

Ürün Adı

DC2010

Folda Face 5+1

Folda Face 15+3

GoggleFace

- Tam yüz koruma
- Ultra hafif 16 gr
- Gözlük ile birlikte kullanıma uygun
- Buğu ve çizilmelere karşı dayanıklı



Colors



Ürün Kodu

Ürün Adı

DC2030

Goggle Face 5+1

Goggle Face 5+25